



# Bramy garażowe RollMatic

Garażowa brama rolowana RollMatic,  
garażowa brama podsufitowa RollMatic OD

**HÖRMANN**



## SPIS TREŚCI

- 6 Powody, dla których warto wybrać markę Hörmann
- 12 Wzory bram
- 16 Kolorystyka
- 20 Brama rolowana RollMatic
- 25 Brama RollMatic rolowana na zewnątrz
- 26 Brama podsufitowa RollMatic OD
- 30 Drzwi boczne
- 32 Wyposażenie dodatkowe do napędów
- 36 Wymiary i dane montażowe

Prezentowane bramy posiadają częściowo wyposażenie specjalne i nie zawsze odpowiadają wersji standardowej.

Prezentowane kolory i rodzaje powierzchni nie są wiążące z przyczyn związanych z technologią druku.

Chronione prawem autorskim. Powielanie, także częściowe, wyłącznie po uzyskaniu naszej zgody. Zmiany zastrzeżone.

◀ Garażowa brama rolowana w kolorze RAL 9006 (białe aluminium) i aluminiowe drzwi zewnętrzne Hörmann ThermoSafe, wzór 860, w kolorze RAL 9006 (białe aluminium)

## Uniwersalne zastosowanie

Bramy rolowane i bramy podsufitowe otwierają się pionowo, dzięki czemu niemal w ogóle nie zajmują miejsca w garażu. Takie rozwiązanie konstrukcyjne zapewnia maksymalną ilość miejsca na parkowanie zarówno w samym garażu, jak i przed nim. Nie ma znaczenia, czy kształt otworu garażu jest prostokątny, skośny, zakończony łukiem segmentowym czy półkolistym.

W przypadku garażowej bramy rolowanej RollMatic obszar pod sufitem pozostaje wolny i może być wykorzystany do montażu lamp lub jako dodatkowe miejsce do przechowywania rzeczy. W takich sytuacjach montażowych, jak garaże z niskim nadprożem lub niewielką ilością miejsca po bokach, oferujemy bramę RollMatic w wersji rolowanej na zewnątrz.

Brama podsufitowa RollMatic OD przekonuje minimalną ilością miejsca wymaganego pod nadprożem i idealnie nadaje się do modernizowanych ciasnych garaży.





## „Dobrą markę trzeba sobie wypracować”

August Hörmann

Zgodnie z ideą założyciela firmy marka Hörmann jest do dzisiaj symbolem i gwarancją najwyższej jakości. Ponad 80 lat doświadczenia w produkcji i ponad 20 milionów sprzedanych egzemplarzy bram i napędów – dzięki tym niepodważalnym faktom rodzinne przedsiębiorstwo Hörmann zajmuje najwyższą pozycję wśród producentów bram i napędów na rynku europejskim. Klientom firmy daje to poczucie najwyższego bezpieczeństwa przy zakupie garażowej bramy rolowanej lub podsufitowej Hörmann.



### 1 Niemiecka jakość marki

Wszystkie komponenty bram i napędów są konstruowane i produkowane przez firmę Hörmann, co gwarantuje ich **stuprocentową kompatybilność**, a dla bezpieczeństwa naszych Klientów – **badane i certyfikowane** przez niezależne i akredytowane instytucje. Produkcja odbywa się w Niemczech zgodnie z systemem zarządzania jakością DIN ISO 9001, a produkty wytwarzane w tym systemie spełniają wszelkie wymagania europejskiej normy PN-EN 13241-1. Ponadto nasi wysoko wykwalifikowani pracownicy stale pracują nad rozwojem nowych produktów, udoskonalaniem starych i dopracowywaniem szczegółowych rozwiązań. W ten sposób powstają na rynku patenty i jedyne w swoim rodzaju rozwiązania.

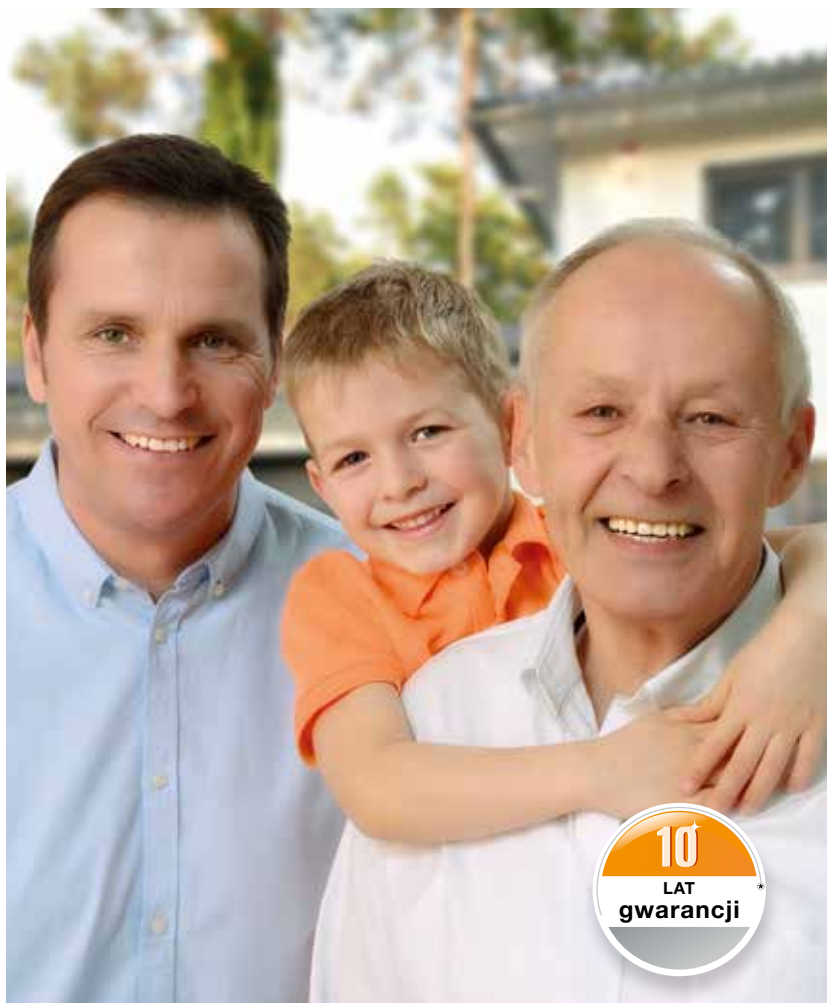

## 2 Bramy garażowe dla pokoleń

Produkty seryjne poddawane są próbom wytrzymałościowym, co pozwala na osiągnięcie najwyższej jakości marki Hörmann. Dzięki temu, a także dzięki nowatorskim rozwiązaniom technicznym i bezkompromisowemu systemowi zapewnienia jakości, udzielamy **10 lat gwarancji na wszystkie garażowe bramy rolowane RollMatic i bramy podsufitowe RollMatic OD oraz 5 lat gwarancji na napędy Hörmann.\***

\* Szczegółowe warunki gwarancji dostępne są na stronie [www.hormann.pl](http://www.hormann.pl).

## 3 Pod kątem przyszłości

Hörmann daje dobry przykład innym. Dlatego firma pokrywa **100 % zapotrzebowania na energię elektryczną ze źródeł ekologicznych.** Jednocześnie dzięki wdrożeniu inteligentnego i certyfikowanego systemu zarządzania energią ogranicza rocznie emisję wielu ton CO<sub>2</sub>. Oprócz tego firma Hörmann ma w swojej ofercie produkty dla budownictwa realizowanego zgodnie z zasadą zrównoważonego rozwoju.



## 4 Niezawodne zrównoważenie ciężaru



Tylko w firmie Hörmann

Garażowa brama rolowana z mechanizmem sprężyn naciągowych

**System zrównoważenia ciężaru wbudowany w prowadnicach** wspomaga napęd podczas otwierania i zamykania bramy oraz **chroni mechanizm samego napędu**. Pakiety wielu sprężyn i podwójne stalowe liny zabezpieczają płaszczyznę bramy przed opadnięciem w każdym położeniu. W przypadku awarii bramę można łatwo otworzyć ręcznie. Brama rolowana nie wymaga do tego celu korby ręcznej.

## 5 Zabezpieczenie przeciwprzeciążeniowe

Bramy RollMatic **standardowo wyposażone są w napęd z funkcją łagodnego startu i zatrzymania**, dzięki czemu mechanizm bramy jest dodatkowo chroniony, a jej eksploatacja jest wyjątkowo cicha. System zrównoważenia ciężaru i **niezawodne zabezpieczenie przeciwprzeciążeniowe** natychmiast zatrzymuje bramę w przypadku natrafienia na przeszkodę. Dla zwiększenia bezpieczeństwa zalecamy instalację bezdotykowej fotokomórki.





## 6 Kompaktowa brama rolowana

Bramy rolowane RollMatic są najlepszym wyborem, gdy garaż jest zbyt mały na montaż bramy podsufitowej bądź segmentowej lub gdy z innych powodów **miejsce pod sufitem w garażu musi zostać puste**. Płaszcz otwartej bramy rolowanej **tworzy kompaktowy zwój w nadprożu** otworu garażowego, a obszar pod sufitem można wykorzystać na zamontowanie oświetlenia lub jako dodatkowe miejsce do przechowywania.

W sytuacjach montażowych, kiedy garaże mają niewielką ilość miejsca po bokach, oferujemy bramę RollMatic **w wersji rolowanej na zewnątrz do montażu przed otworem garażu**.



## 7 Brama podsufitowa do niskich garaży

Bramy podsufitowe RollMatic OD szczególnie nadają się do garaży z **bardzo niskim nadprożem**. Płaszcz bramy jest prowadzony w wąskich prowadnicach pod sufitem. Napęd montowany z boku zajmuje niewiele miejsca, dzięki czemu brama RollMatic OD wymaga **nadproża o wysokości jedynie 60 mm**.



## 8 BiSecur – bezpieczeństwo potwierdzone certyfikatem

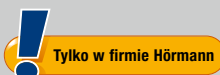

Napędy z dwukierunkowym systemem sterowania radiowego BiSecur wykorzystują **nowatorską technologię** do komfortowej i bezpiecznej obsługi bram garażowych i wjazdowych, drzwi, oświetlenia i wielu innych produktów. Zaprojektowany przez firmę Hörmann i wyjątkowo bezpieczny system kodowania BiSecur charakteryzuje się stabilnym zasięgiem odpornym na zakłócenia i gwarantuje maksymalne zabezpieczenie wysłanego sygnału sterowania radiowego przed skopiowaniem przez niepowołane osoby. System został przetestowany i certyfikowany przez ekspertów ds. bezpieczeństwa z Uniwersytetu Ruhr w Bochum.



Zapraszamy do obejrzenia krótkiego filmu na stronie [www.hormann.pl/materialy-informacyjne](http://www.hormann.pl/materialy-informacyjne).

Idealnie dopasowane i w 100 % kompatybilne

**Wszystkie napędy, odbiorniki i elementy obsługi BiSecur są w 100 % kompatybilne.** Za pomocą nadajnika lub np. radiowego sterownika kodowanego można wygodnie otwierać nie tylko bramę garażową, ale także bramę wjazdową z napędem Hörmann, drzwi i inne urządzenia z odbiornikami BiSecur. Nasza aplikacja\* w połączeniu z bramką Hörmann BiSecur Gateway umożliwia wygodne sterowanie napędami do bramy garażowej i wjazdowej Hörmann, drzwiami zewnętrznymi Hörmann\*\* lub napędem PortaMatic do drzwi wewnętrznych i innymi urządzeniami **za pomocą smartfonu lub tabletu.**

\* Na smartfony i tablety z systemem operacyjnym iOS lub Android

\*\* Dla tej funkcji drzwi zewnętrzne ThermoCarbon / ThermoSafe muszą być wyposażone w zamek automatyczny S5 / S7 Smart.



## 9 Komfortowy odczyt położenia bramy

Już nigdy więcej nie będą Państwo musieli **sprawdzać**, czy brama podsufitowa RollMatic OD na pewno jest zamknięta. Wystarczy naciśnięcie przycisku, by po kolorze diody LED na nadajniku HS 5 BS rozpoznać położenie bramy. Ponowne naciśnięcie przycisku\*\*\* umożliwia zamknięcie bramy. To najwygodniejszy i najbezpieczniejszy sposób sterowania bramą.

\*\*\* Jeżeli brama znajduje się poza zasięgiem wzroku, do jej obsługi wymagana jest instalacja dodatkowej fotokomórki.

## 10 Nagrodzone wzornictwo

Oprócz ciekawej stylistyki w kolorze czarnym lub białym **ekskluzywnie nadajniki BiSecur** charakteryzują się eleganckim i ergonomicznym kształtem.

Nadajniki Hörmann BiSecur z opcjonalną błyszczącą powierzchnią, przypominającą wykończenie lakierem fortepianowym, otrzymały renomowaną nagrodę reddot design award za wyjątkową stylistykę.



Zapraszamy do obejrzenia krótkiego filmu na stronie [www.hormann.pl/materialy-informacyjne](http://www.hormann.pl/materialy-informacyjne).

Zdjęcie u góry: nadajnik HS 5 BS z opcjonalną podstawką

## Brama perfekcyjnie dopasowana do domu

Różne wykończenia powierzchni bramy rolowanej RollMatic i podsufitowej RollMatic OD umożliwiają optymalne dopasowanie bramy do architektury Państwa domu. Naturalny wygląd gwarantują dwa rodzaje powierzchni drewnopodobnej, do wyboru: Decograin i Decopaint. Szczególnie ekskluzywny wygląd bramy zapewnia kolor Noir 2100 Sablé Anthrazit Metallic. Oferta obejmuje także 11 kolorów preferowanych dostępnych w jednej cenie. Do bramy można również dopasować drzwi boczne.







► Garażowa brama rolowana i drzwi boczne w kolorze RAL 9016 (biały)





▼ Brama rolowana na zewnątrz  
w kolorze RAL 7035 (jasnoszary)



▲ Brama podsufitowa RollMatic OD  
w kolorze RAL 7016 (antracytowy)

◀ Garażowa brama rolowana w kolorze  
RAL 9016 (biały) i aluminiowe drzwi zewnętrzne  
Hörmann ThermoSafe, wzór 413, w kolorze  
RAL 9016 (biały)



## Harmonijny wygląd całości

Gładka powierzchnia aluminiowych profili wygląda nowocześnie i elegancko w przeciwieństwie do przetłaczanych profili w bramach innych oferentów. Wysokiej jakości powłokę łatwo jest oprócz tego utrzymać w czystości z zewnętrznej i wewnętrznej strony bramy. Firma Hörmann oferuje bez dopłaty całą bramę w wybranym kolorze. Dzięki temu płaszcz bramy, szyna prowadząca, maskownica nadproża oraz obudowa wału nawijającego tworzą harmonijnie wyglądającą całość. W celu zapewnienia spokojnego biegu bramy wewnątrz profili jest równomiernie wypełnione twardą pianką poliuretanową.



### Uwaga

Wszystkie podane kolory bazują na kolorze z palety RAL.

Przedstawione kolory i rodzaje powierzchni nie są wiążące z przyczyn technicznych związanych z drukiem. Prosimy zwrócić się o poradę do partnera handlowego Hörmann.

Wszystkie bramy rolowane firmy Hörmann są pod względem parametrów technicznych i stosowanych systemów powłok lakierniczych zgodne z aktualnymi osiągnięciami techniki. Występujące zjawisko dociskania i tarcia jest uwarunkowane konstrukcyjnie i nie ma wpływu na sprawność działania ani trwałość bramy rolowanej.

- 1 Widok profilu, strona wewnętrzna (wklęsła)
- 2 Widok profilu, strona zewnętrzna (wypukła)



11 kolorów w tej samej cenie



## Elementy przeszklone

Dzięki nim do garażu wpada światło dzienne. Elementy przeszklone z szybą z tworzywa sztucznego są umieszczone na całej szerokości profilu. Ich ilość wynika z szerokości danej bramy. Brama może być wyposażona w maks. dziesięć profili z przeszkleniami.

## Kratka wentylacyjna

Wentylacja garażu polepsza klimat pomieszczenia i zapobiega tworzeniu się pleśni. Kratki wentylacyjne z trwałego tworzywa sztucznego są ułożone na całej szerokości profilu. Brama może być wyposażona w maks. dziesięć profili z kratkami wentylacyjnymi.

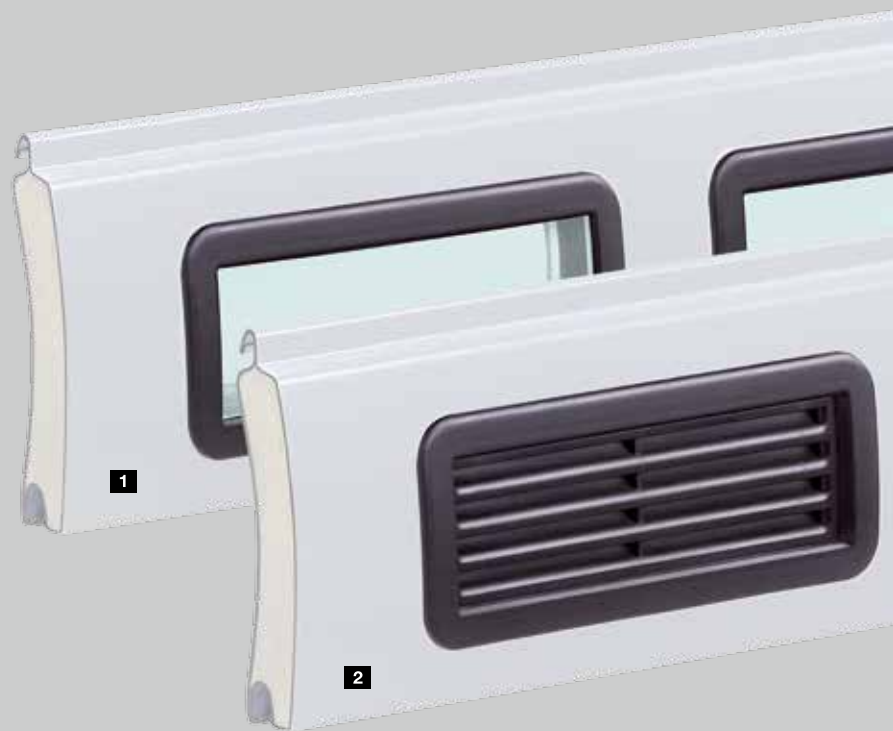

- 1 RAL 9016 biały
- 2 RAL 9006 białe aluminium
- 3 RAL 9005 czarny
- 4 RAL 9001 kremowobiały
- 5 RAL 8028 brązowy
- 6 RAL 7035 jasnoszary
- 7 RAL 7016 antracytowy
- 8 RAL 6005 ciemnozielony
- 9 RAL 5011 granatowy
- 10 RAL 3003 rubinowy
- 11 RAL 1015 jasna kość słoniowa

- 1 Profil z przeszkleniem z tworzywa sztucznego
- 2 Profil z kratką wentylacyjną

# Powierzchnia Decograin

Dwa rodzaje okleiny Decograin – Golden Oak i Rosewood przekonują swoim wyglądem do złudzenia przypominającym drewno. Okleina foliowa z tworzywa sztucznego jest odporna na działanie promieni UV i bardzo trwała dzięki specjalnej powłoce ochronnej odpornej na ścieranie.



## Uwaga

Przedstawione kolory i rodzaje powierzchni nie są wiążące z przyczyn technicznych związanych z drukiem. Prosimy zwrócić się o poradę do partnera handlowego Hörmann.

## Wzory Decograin



## Brama rolowana RollMatic

W celu uzyskania jednolitego wyglądu bramy montowanej w otworze szyny prowadzącej oraz dodatkowa maskownica nadproża są wykończone pasującą okleiną Decograin. W przypadku bram montowanych za otworem szyny prowadzącej są lakierowane proszkowo w kolorze podstawowym okleiny, a dodatkowa maskownica nadproża jest wykończona pasującą okleiną Decograin. Powierzchnia Decograin nie jest dostępna dla bram rolowanych na zewnątrz.

## Brama podsufitowa RollMatic OD

Szyny prowadzące i maskownica nadproża są lakierowane proszkowo w kolorze podstawowym okleiny.



- 1 Widok profilu, strona wewnętrzna (wklęsła), kolor brązowy
- 2 Widok profilu, strona zewnętrzna (wypukła), powierzchnia Decograin Golden Oak
- 3 Decograin Golden Oak
- 4 Decograin Rosewood
- 5 Szyna prowadząca i profil z powierzchnią Decograin Golden Oak
- 6 Szyna prowadząca i profil z powierzchnią Decograin Rosewood
- 7 Szyna prowadząca w kolorze podstawowym Decograin Golden Oak
- 8 Szyna prowadząca w kolorze podstawowym Decograin Rosewood

# Powierzchnia Decopaint

Wykonania Decopaint Golden Oak i Rosewood stanowią niedrogą alternatywę dla powierzchni Decograin. Profile są lakierowane w kolorze drewna po stronie zewnętrznej i wewnętrznej. W przypadku koloru Noir 2100 Sablé lakier ma odcień ekskluzywnego metalicznego antracytu.



## Wzory Decopaint

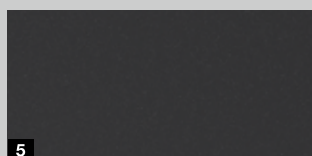

## Brama RollMatic / RollMatic OD

Szyny prowadzące, maskownica nadproża i obudowa płaszczka bramy są lakierowane proszkowo w kolorze podstawowym okleiny.

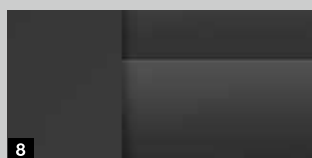
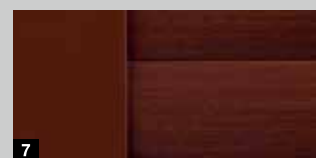

- 1 Widok profilu, strona wewnętrzna (wklęsła), Decopaint Golden Oak
- 2 Widok profilu, strona zewnętrzna (wypukła), Decopaint Golden Oak
- 3 Decopaint Golden Oak
- 4 Decopaint Rosewood
- 5 Noir 2100 Sablé Anthrazit Metallic
- 6 Szyna prowadząca w kolorze podstawowym okleiny
- 7 Szyna prowadząca w kolorze podstawowym okleiny
- 8 Prowadnica i profil w kolorze Noir 2100 Sablé Anthrazit Metallic

## Perfekcyjnie dobrane elementy



Konstrukcję bramy rolowanej RollMatic cechuje szereg innowacyjnych rozwiązań, których celem jest zapewnienie maksymalnego poziomu bezpieczeństwa i komfortu użytkowania. Co ważne, ta koncepcja konstrukcyjna obejmuje wszystkie aspekty produktu: od wyjątkowo prostego montażu po dopracowane patenty służące zapewnieniu bezpieczeństwa.





**2** Tylko w firmie Hörmann Mechanizm sprężyn naciągowych

### 1 Dobrze chroniony wał nawijający

Standardowa obudowa wału nawijającego prawie całkowicie zapobiega ingerencji w nawijanie bramy, a ponadto chroni płaszczyznę otwartej bramy przed zabrudzeniem i uszkodzeniem. W kolorowych bramach lub bramach z powierzchnią Decograin obudowa jest wykonana w kolorze płaszczyzny bramy. Natomiast dla bram z powierzchnią Decopaint obudowa jest dostarczana w podstawowym kolorze bramy.

### 2 Mechanizm sprężyn naciągowych z systemem sprężyny w sprężynie

W bramach rolowanych RollMatic firmy Hörmann podwójne sprężyny naciągowe i podwójne liny stalowe zabezpieczają płaszczyznę bramy przed opadnięciem w każdym położeniu. Opatentowany system sprężyny w sprężynie i przezroczysta osłona uniemożliwiają wypadnięcie pękniętej sprężyny, zapobiegając w ten sposób skałeczeniom.



**3** Tylko w firmie Hörmann Pierścienie łożysk odporne na ścieranie

### 3 Pierścienie łożysk odporne na ścieranie

Zastosowanie materiałów odpornych na ścieranie ogranicza odciskanie się pierścieni łożysk na górnych profilach płaszczyzny bramy.



### 4 Standardowe kotwy przeciwwiatrowe

Bramy rolowane RollMatic firmy Hörmann są odporne nawet na duże obciążenia wiatrowe (do klasy 4). Standardowe kotwy przeciwwiatrowe umieszczone w końcówkach profili bezpiecznie utrzymują bramę w prowadnicach. Dodatkową zaletą jest zwiększona ochrona przeciwwłamaniowa.

### 5 Prosty montaż

Bramy rolowane RollMatic są szybkie i łatwe w montażu. Boczne szyny prowadzące, maskownica nadproża i napęd są przykręcane śrubami do ścian garażu i do nadproża. Następnie bez wysiłku za pomocą pasów i napędu płaszczyzn bramy naciąga się na wał nawijający i przymocowuje.

Więcej informacji znajduje się w danych montażowych na stronie [www.hormann.pl](http://www.hormann.pl).



## Prosty w konserwacji napęd, standardowo umieszczony na zewnątrz obudowy

- Standardowo z 4-kanalowym nadajnikiem HSE 4 BS
- Niskie zużycie energii elektrycznej
- Regulowane automatyczne zamykanie\*\*
- Standardowe odryglowanie awaryjne za pomocą linki

## Sterowanie

- Oddzielna obudowa z przyciskami funkcyjnymi
- Zintegrowane oświetlenie



Standardowy nadajnik HSE 4 BS z powierzchnią strukturalną w kolorze czarnym z nakładką z tworzywa sztucznego

Napędy do bram garażowych	Standardowy napęd
Cykle na dobę / godzinę	25 / 10
Siła ciągnięcia i nacisku	650 N
Siła maksymalna	800 N
Prędkość otwierania maks.	11 cm/s

\* Szczegółowe warunki gwarancji dostępne są na stronie [www.hormann.pl](http://www.hormann.pl).

\*\* Wymagana fotokomórka.

## Wyposażenie dodatkowe



### Opcjonalne odryglowanie awaryjne z zewnątrz **1**

W garażach bez drugiego wejścia oferujemy możliwość awaryjnego otwierania bramy od zewnątrz (np. w razie braku prądu).



### Opcjonalny akumulator awaryjny **2**

Zasilanie awaryjne buforuje zanik napięcia sieciowego trwający do 18 godzin i wystarcza na maks. 5 cykli bramy. Przy normalnej eksploatacji akumulator awaryjny ładuje się samoczynnie.



### Opcjonalny alarm akustyczny **3**

Przenikliwy ton alarmu o natężeniu 110 dB(A) skutecznie odstrasza włamywaczy.

### Brama obsługiwana ręcznie z manualnym ryglowaniem

Dzięki sprężynom naciągowym, równoważącym ciężar bramy, ręczne otwieranie i zamykanie bram rolowanych Hörmann nie sprawia trudności: z zewnątrz za pomocą uchwytu **4**, od wewnątrz przy użyciu przekładni łańcuchowej **5**.

Brama rolowana obsługiwana ręcznie jest ryglowana mechanicznie za pomocą uchwytu zewnętrznego i wewnętrznego oraz zamka. Przy tym solidne trzpienie metalowe wchodzi z lewej i prawej strony w prowadnice.



**Tylko w firmie Hörmann**

Mechanizm sprężyn naciągowych

## Wyposażenie dodatkowe

### Ukośny profil przypodłogowy

W przypadku terenu ze spadkiem sugerujemy wygodne rozwiązanie: wykonany z aluminium ukośny przypodłogowy profil wykończeniowy, wyrównujący różnice wysokości na całej szerokości bramy (maks. 300 mm). Profil jest bardzo łatwy w montażu – wystarczy go po prostu przykręcić do zamontowanego płaszcza bramy.

Profil przypodłogowy jest standardowo malowany proszkowo w kolorze czarnym (na bazie RAL 9005). Na życzenie dostarczamy także profil przypodłogowy **1** w kolorze dopasowanym do koloru bramy.



### Dodatkowa maskownica nadproża

Dodatkowa maskownica **2** stabilizuje widoczną w otworze maskownicę nadproża przy montażu w otworze lub za otworem i tworzy harmonijne zakończenie nadproża bez widocznych otworów montażowych. Dodatkowa maskownica nadproża dostępna jest w kolorze bramy lub z powierzchnią Decograin.



### Zestaw montażowy do niwelacji

W przypadku nierównych ścian pomocny jest opcjonalny zestaw montażowy do niwelacji **3** przeznaczony do zlicowanego montażu bramy. Zestaw jest szczególnie przydatny w przypadku modernizowanych garaży i drewnianych konstrukcji ściennych.

Więcej informacji znajduje się w danych montażowych na stronie [www.hormann.pl](http://www.hormann.pl).







## Brama rolowana na zewnątrz

Rozwiązanie w przypadku braku miejsca na mocowanie wewnątrz

Do garaży z małym nadprożem i/lub niewielką ilością miejsca po bokach oferujemy bramę RollMatic rolowaną na zewnątrz do montażu przed otworem garażu. Jest ona dostarczana jako kompletny pakiet z optymalnie dopasowanym napędem. W celu uzyskania jednolitego, harmonijnego wyglądu całej bramy szyny prowadzące i obudowa płaszcz są dostarczane w kolorze bramy.



### 1 Zmienne położenie napędu

W zależności od sytuacji montażowej napęd w bramie rolowanej na zewnątrz może być umieszczony z lewej lub prawej strony. Obudowa wału nawijającego jest po tej stronie o 100 mm szersza i otacza napęd, co sprawia, że jest on niezawodnie chroniony przed wiatrem i wpływem czynników atmosferycznych lub ingerencją osób trzecich.

### 2 Obudowa sprężyny naciągowej z elementami przezroczystymi

Poprzez elementy przezroczyste w obudowie sprężyny można w łatwy sposób sprawdzać, czy prowadzenie liny lub sprężyny nadal działają prawidłowo. Zwiększa to bezpieczeństwo użytkowania nawet po wielu latach.



### 3 Zabezpieczone rozłączenie

Napęd można wygodnie odryglować od wewnątrz przy pomocy linki z uchwytem. Dzięki temu bramę można otworzyć ręcznie od wewnątrz np. w razie awarii zasilania. Opcjonalnie dostępne jest także zabezpieczone rozłączenie w obudowie zamykanej na klucz przeznaczone do montażu na ścianie zewnętrznej. Więcej informacji znajdą Państwo na stronie 23.

# Brama garażowa do ograniczonej przestrzeni – idealna do modernizowanych garaży



Wąska konstrukcja podsufitowej bramy RollMatic OD umożliwia jej montaż nawet w bardzo ciasnych garażach.





### 1 Płynna praca bramy

Podwójne rolki bieżne prowadzą płaszcz bramy pod sufitem równo i płynnie. Wąskie aluminiowe szyny prowadzące są łączone w narożach przez stabilne łączniki o małym promieniu wygięcia. Ta kompaktowa konstrukcja podsufitowej bramy RollMatic OD wymaga nadproża o wysokości jedynie 60 mm.

### 2 Dobre uszczelnienie

Elastyczna uszczelka wargowa w obszarze nadproża i uszczelki szczotkowe w prowadnicach chronią przed przedostawaniem się wody opadowej do wnętrza garażu (szczelność w klasie 2). Elastyczny profil przypodłogowy z EPDM wyrównuje nierówności podłoża i uszczelnia dolną krawędź bramy.

### 3 Zintegrowane zrównoważenie ciężaru

Pakiety wielu sprężyn optymalnie równoważą ciężar płaszcza bramy w każdym położeniu. To rozwiązanie chroni mechanizm napędu i wraz z zabezpieczeniem przeciwprzeciążeniowym gwarantuje bezpieczeństwo obsługi bramy. Zintegrowane zabezpieczenie przed opadnięciem chroni bramę w razie ewentualnego pęknięcia liny.

### 4 Kompaktowy montaż napędu

Szyny napędu mogą być według wyboru zamontowane na prawej lub lewej poziomej prowadnicy. Ta kompaktowa konstrukcja nie wymaga dodatkowego miejsca pod nadprożem. (Ilustracja przedstawia opcjonalny napęd SupraMatic)

### Uniwersalny montaż

Pionowe szyny prowadzące i maskownica nadproża w wersji standardowej są wykonane w kolorze bramy. Dzięki temu brama może być montowana w otworze częściowo lub w całości.



# ProMatic

## Standardowy napęd

- Standardowo z 4-kanalowym nadajnikiem HSE 4 BS
- Sprawdzanie położenia bramy za pomocą opcjonalnego nadajnika HS 5 BS
- Regulowana wysokość otwarcia umożliwiająca wentylację garażu
- Automatyczne ryglowanie bramy



Standardowy nadajnik HSE 4 BS z powierzchnią strukturalną w kolorze czarnym z nakładką z tworzywa sztucznego

Napędy do bram garażowych	ProMatic
Cykle na dobę / godzinę	12 / 5
Siła ciągnięcia i nacisku	600 N
Siła maksymalna	750 N
Prędkość otwierania maks.	14 cm/s

# SupraMatic

## Wyjątkowo szybki napęd wyposażony w wiele dodatkowych funkcji



- Standardowo z 5-kanalowym nadajnikiem HS 5 BS
- Sprawdzanie położenia bramy
- Niskie zużycie energii elektrycznej
- Łatwe programowanie
- Podwójny 7-segmentowy wyświetlacz
- Regulowana wysokość otwarcia umożliwiająca wentylację garażu
- Automatyczne ryglowanie bramy
- Pokrywa napędu wykonana ze szczotkowanego aluminium



Standardowy nadajnik HS 5 BS z powierzchnią strukturalną w kolorze czarnym

Napędy do bram garażowych	SupraMatic E
Cykle na dobę / godzinę	25 / 10
Siła ciągnięcia i nacisku	650 N
Siła maksymalna	800 N
Prędkość otwierania maks.	22 cm/s

\* Szczegółowe warunki gwarancji dostępne są na stronie [www.hormann.pl](http://www.hormann.pl).

## Wyposażenie dodatkowe

Akumulator awaryjny HNA do napędów ProMatic i SupraMatic do bram garażowych **1**

Zasilanie awaryjne buforuje zanik napięcia sieciowego trwający do 18 godzin i wystarcza na maks. 5 cykli bramy, ładuje się samoczynnie podczas normalnej eksploatacji, przeznaczony do wszystkich oferowanych aktualnie napędów bram garażowych firmy Hörmann.

Odryglowanie awaryjne **2**

W garażach bez drugiego wejścia polecamy dodatkowy zamek odryglowania awaryjnego. Subtelna, okrągła wkładka patentowa (brak możliwości zintegrowania z centralnym systemem zamykania domu) służy do odryglowania bramy garażowej i jej otwarcia w awaryjnej sytuacji.

Przysłony renowacyjny **3**

Opcjonalne przysłony renowacyjne umożliwiają montaż bramy w ościeżu i jednocześnie zakrywają mało estetyczne szczeliny w nadprożu i obszarze ościeża. W takich przypadkach prace murarskie i tynkarskie okazują się niepotrzebne.

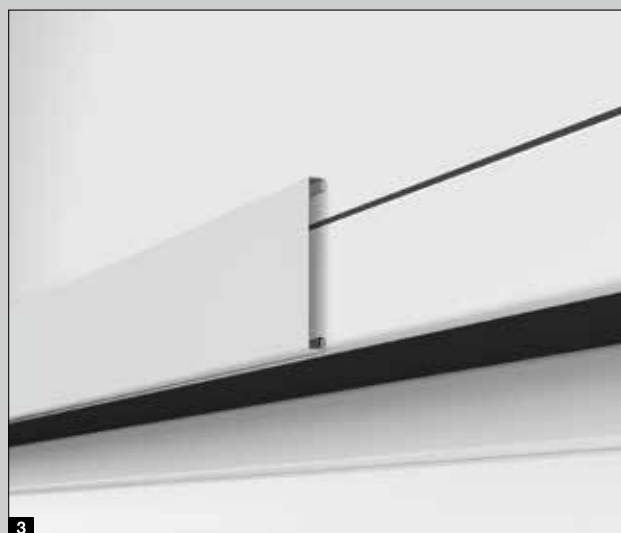
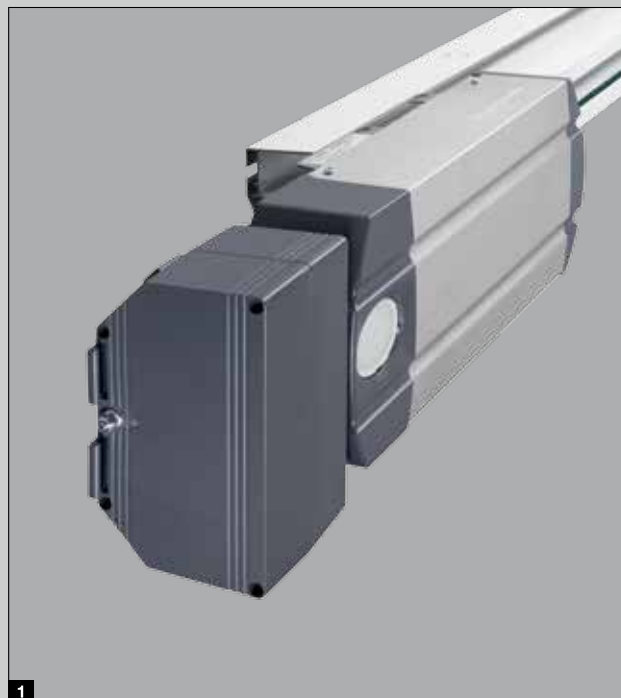

## Do każdej bramy RollMatic pasujące drzwi boczne

Drzwi boczne firmy Hörmann to nie tylko dodatek do bramy. Dopiero perfekcyjnie dopasowane do bramy drzwi pozwalają uzyskać odpowiedni efekt, dlatego drzwi boczne NT 60 są oferowane we wszystkich rodzajach powierzchni i kolorach. Wysokiej jakości aluminiowa konstrukcja ramowa o grubości 60 mm stanowi idealną oprawę dla wypełnienia drzwi, które jest standardowo mocowane za pomocą listew przyszybowych.



Widok z zewnątrz



Widok od wewnątrz



Standardowy komplet klamek

## Jeszcze większy komfort

Akcesoria dodatkowe Hörmann przekonują innowacyjną techniką, wyjątkowym designem i stuprocentową zgodnością – idealne połączenie dla wszystkich perfekcjonistów. Potrzebują Państwo prawdziwego komfortu? Posiadamy w swojej ofercie elementy obsługi spełniające wszelkie życzenia i potrzeby: eleganckie nadajniki, stacjonarne przyciski sterowania radiowego lub piękne wewnętrzne sterowniki radiowe.









**Nadajnik HS 5 BS**

4-funkcyjny,  
dodatkowy przycisk odczytu,  
1 błyszcząca powierzchnia  
w kolorze czarnym lub białym  
2 powierzchnia strukturalna  
w kolorze czarnym



**Nadajnik HS 4 BS**

4-funkcyjny,  
3 powierzchnia strukturalna  
w kolorze czarnym

**Nadajnik HS 1 BS**

1-funkcyjny,  
4 powierzchnia strukturalna  
w kolorze czarnym

**Nadajnik HSE 1 BS**

1-funkcyjny,  
w komplecie z zawieszka  
do breloczka na klucze,  
5 powierzchnia strukturalna  
w kolorze czarnym



**Nadajnik HSE 4 BS**

4-funkcyjny,  
w komplecie z zawieszka  
do breloczka na klucze,  
6 powierzchnia strukturalna  
w kolorze czarnym z nakładkami  
chromowanymi lub z tworzywa  
sztucznego



**Nadajnik HSE 2 BS**

2-funkcyjny,  
w komplecie z zawieszka  
do breloczka na klucze,  
7 błyszcząca powierzchnia  
w kolorze czarnym lub białym  
8 błyszcząca powierzchnia  
w kolorach zielonym, liliowym,  
żółtym, czerwonym,  
pomarańczowym  
9 okleiny dekoracyjne:  
kolor srebrny lub karbon  
oraz wzór drewnopodobny

(na zdjęciu od lewej)



**10 Nadajnik HSD 2-A BS**

2-funkcyjny,  
stosowany także jako zawieszka  
na klucze, w kolorze aluminium

**11 Nadajnik HSD 2-C BS**

2-funkcyjny,  
stosowany także jako zawieszka  
na klucze, chromowany na połysk



**16 Radiowy sterownik  
kodowany FCT 3 BS**

dla 3 funkcji, z podświet-  
laną klawiaturą



**17 Radiowy sterownik  
kodowany FCT 10 BS**

dla 10 funkcji, z podświet-  
laną klawiaturą i osłoną



**12 Nadajnik HSP 4 BS**

4-funkcyjny, z blokadą  
przycisków i kółkiem na klucze



**18 Radiowy skaner linii  
papilarnych FFL 12 BS**

dla 2 funkcji i do 12 od-  
cisków linii papilarnych



**13 Nadajnik HSZ 1 BS**

1-funkcyjny, chowany  
w miejscu zapalniczki  
samochodowej

**14 Nadajnik HSZ 2 BS**

2-funkcyjny, chowany  
w miejscu zapalniczki  
samochodowej



**15 Wewnętrzny sterownik  
radiowy FIT 2-1 BS**

do obsługi 2 napędów  
lub 2 funkcji napędów



**Sterownik na klucz**

**19 STUP 50**

**20 STAP 50**

w wersji pod- i natynkowej,  
w komplecie z 3 kluczami

# GARAŻOWA BRAMA ROLOWANA ROLLMATIC: WYMIARY I DANE MONTAŻOWE

## Brama rolowana wewnątrz

Montaż za otworem, widok od strony zabudowy

## Brama rolowana wewnątrz

Montaż w otworze, widok od wewnątrz

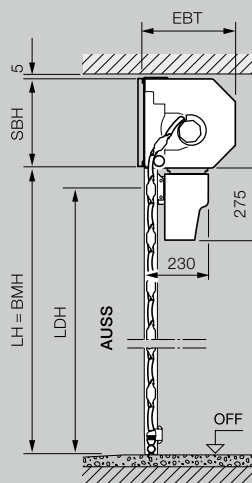
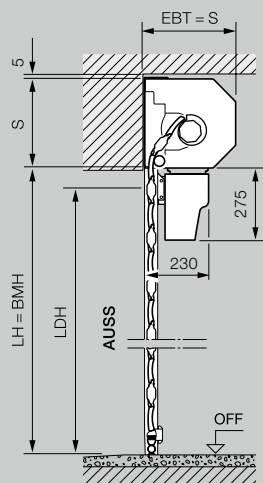
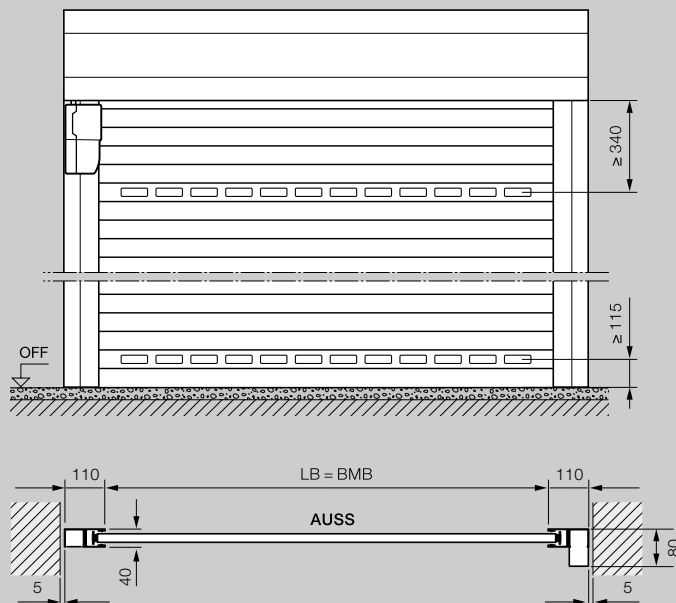
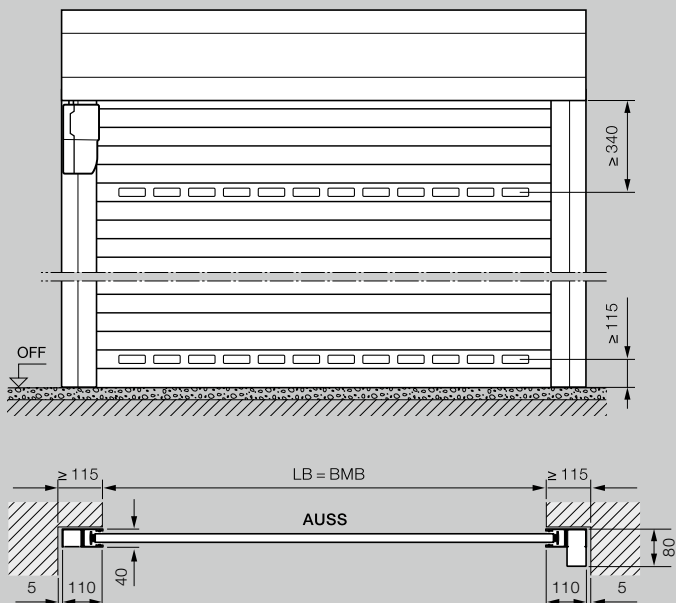

Zakres wymiarów bramy rolowanej wewnątrz i na zewnątrz

Wysokość w świetle (LH)	3100																					
	3000																					
	2875																					
	2750																					
	2675																					
	2625																					
	2500																					
	2375																					
	2250																					
	2125																					
	2000																					
	1800																					
	1600																					
		1000	1250	1500	1750	1900	2000	2250	2500	2750	3000	3250	3500	3750	4000	4250	4500	4750	5000			
		Szerokość w świetle (LB)																				

## Brama rolowana na zewnątrz

Montaż przed otworem, widok od strony zabudowy

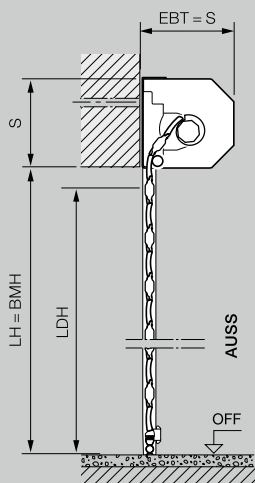
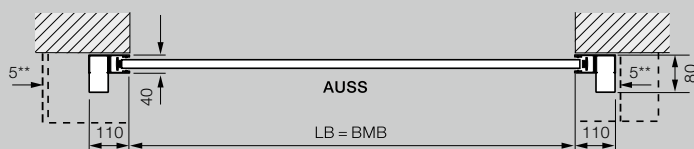
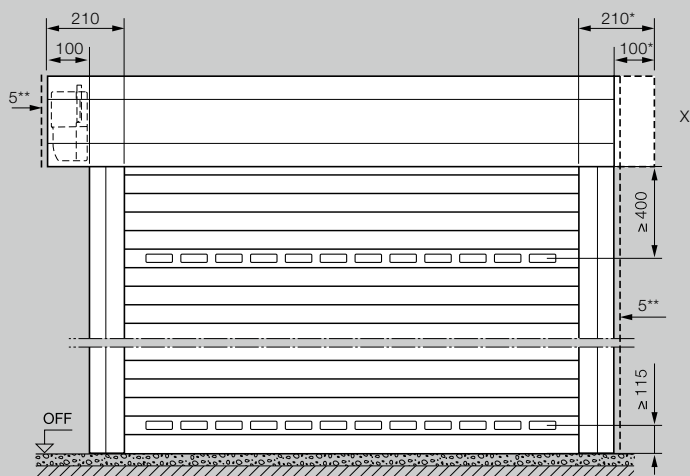

## Legenda

BMB	szerokość otworu w świetle
BMH	wysokość otworu w świetle
LB	szerokość w świetle
LH	wysokość w świetle
LDB	szerokość światła przejazdu
LDH	wysokość światła przejazdu
RAMB	szerokość zewnętrzna ramy
RAMH	wysokość zewnętrzna ramy
EBT	głębokość montażowa
S	wymagana wysokość nadproża
SBH	wysokość dodatkowej maskownicy nadproża
OFF	górny poziom gotowej posadzki
AUSS	strona zewnętrzna

### Głębokość montażowa EBT

wysokość bramy	
do 2300 mm	290 mm
od 2301 mm	335 mm

### Wymagana wysokość nadproża S / dodatkowej przysłony nadproża SBH

wysokość bramy	
do 2300 mm	290 mm
od 2301 mm	335 mm

### Wymiary światła przejazdu LD

wysokość (z napędem)	LH – 60 mm
wysokość (obsługa ręczna)	LH – 125 mm
szerokość	LB

### Wymagana ilość

miejsca z boku	115 mm
brama rolowana na zewnątrz, strona napędu	215 mm

### Klasy obciążenia wiatrowego

szerokość bramy	
do 3000 mm	klasa 5
do 3750 mm	klasa 4
do 4500 mm	klasa 3
od 4500 mm	klasa 2

### Szczelność na przenikanie

wody opadowej	klasa 2
---------------	---------

X **Obudowa bramy rolowanej na zewnątrz**  
W przypadku zmiany pozycji napędu (standardowo z lewej strony, opcjonalnie z prawej strony) obudowę pancerna można otrzymać w układzie symetrycznym. Układ ten obejmuje położenie występu obudowy wału nawijającego po stronie napędu.

\* Istnieje możliwość zamówienia symetrycznej obudowy pancerna, która zapewnia jednolity wygląd bramy!

\*\* Minimalny odstęp od maskownicy nadproża / szyny prowadzącej wynosi 5 mm

# BRAMA PODSUFITOWA ROLLMATIC OD: WYMIARY I DANE MONTAŻOWE

## Brama podsufitowa

Montaż za otworem, widok od strony zabudowy

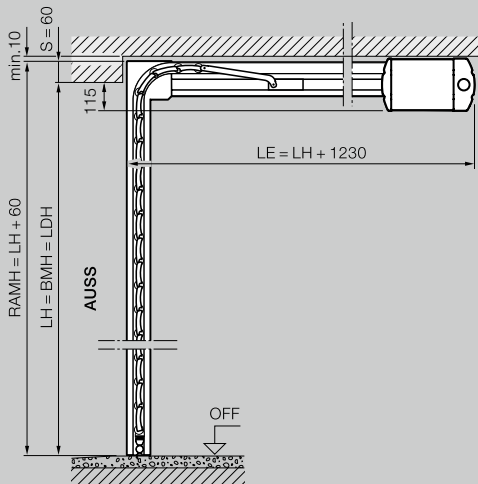
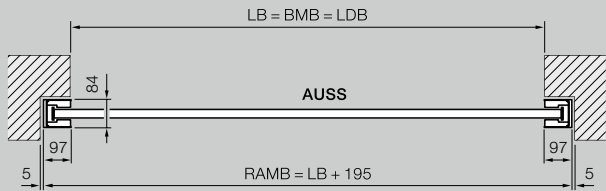
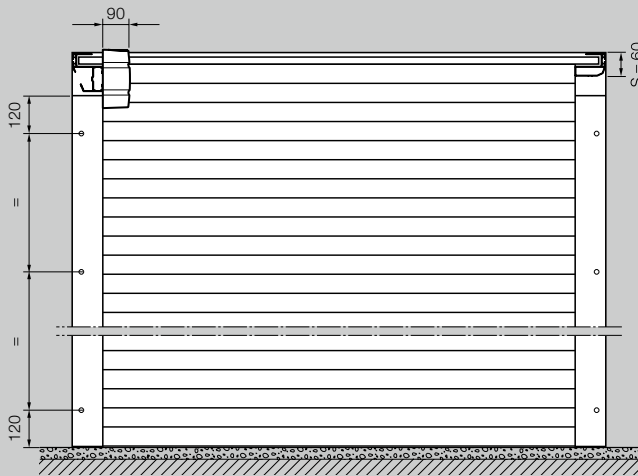

## Brama podsufitowa

Montaż w otworze, widok od wewnątrz

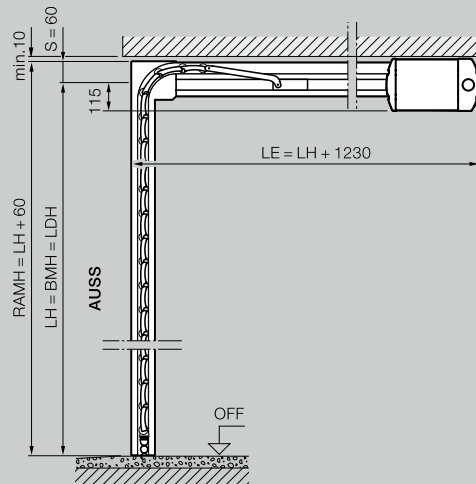
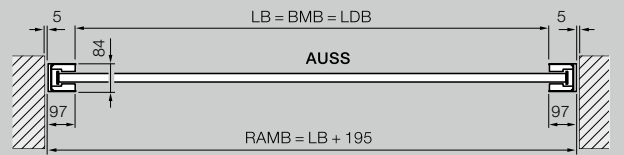
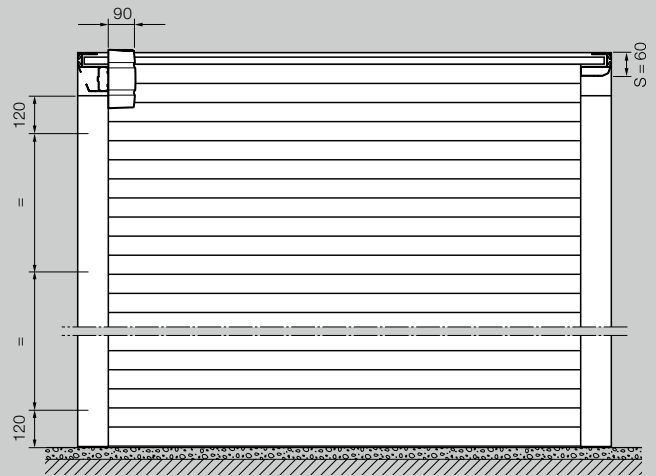

### Zakres wymiarów bramy podsufitowej RollMatic OD\*

Wysokość w świetle (LH)	3000											
	2875											
	2750											
	2625											
	2500											
	2375											
	2250											
	2125											
	2000											
	1875											
	1700											
	1000	1250	1500	1750	2000	2250	2500	2750	3000	3250	3500	
	Szerokość w świetle (LB)											

## Brama podsufitowa

Zlicowany montaż w otworze z maskownicą 95

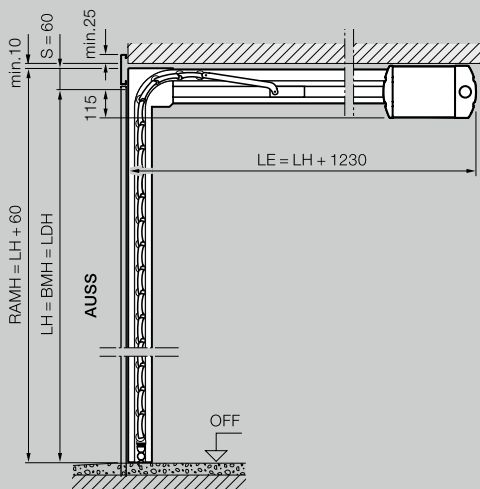
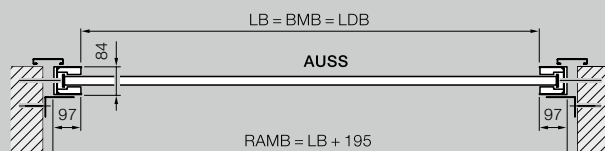
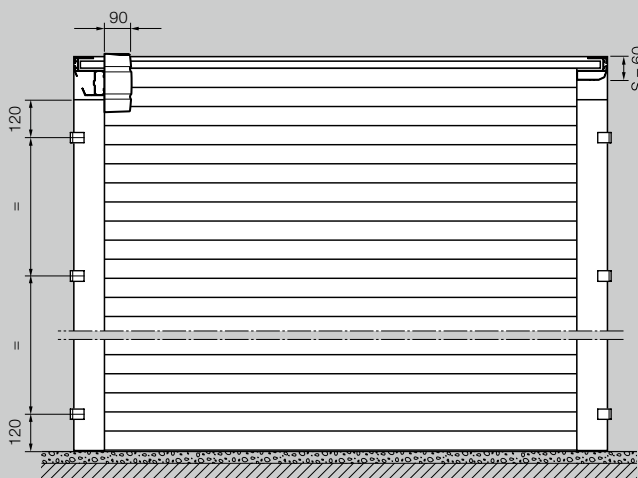

## Legenda

BMB	szerokość otworu w świetle
BMH	wysokość otworu w świetle
LB	szerokość w świetle
LH	wysokość w świetle
LDB	szerokość światła przejazdu
LDH	wysokość światła przejazdu
LMB	szerokość otworu w świetle
RAMB	szerokość zewnętrzna ramy
RAMH	wysokość zewnętrzna ramy
LE	głębokość zabudowy z napędem
S	wymagana wysokość nadproża
OFF	górny poziom gotowej posadzki
AUSS	strona zewnętrzna

**Wymagana ilość  
miejsca z boku** 102 mm

**Klasa odporności na  
obciążenie wiatrowe**  
szerokość bramy  
do 3000 mm klasa 3  
do 3500 mm klasa 2

**Szczelność na przenikanie  
wody opadowej** klasa 2

# DRZWI BOCZNE: WYMIARY I DANE MONTAŻOWE

Drzwi boczne  
z ościeżnicą blokową

Montaż za otworem,  
otwierane do wewnątrz

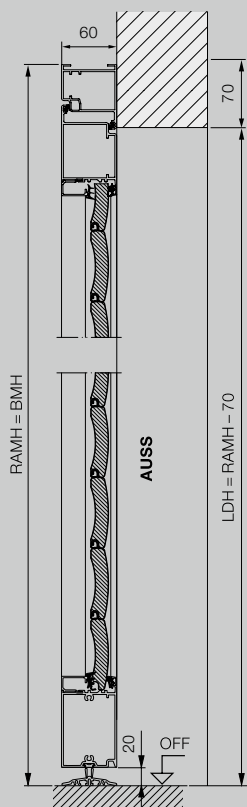

Drzwi boczne  
z ościeżnicą blokową

Montaż w otworze,  
otwierane do wewnątrz

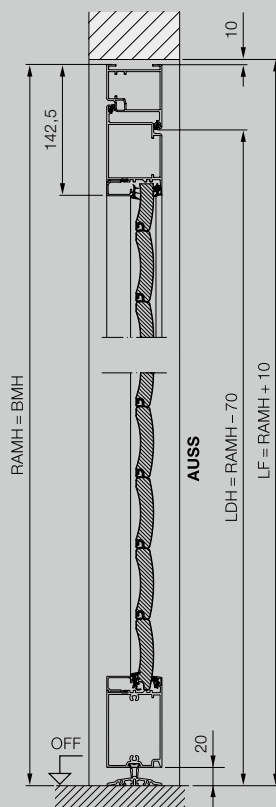

Drzwi boczne  
z ościeżnicą blokową

Montaż w otworze,  
otwierane na zewnątrz

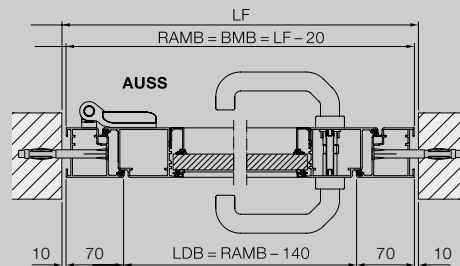
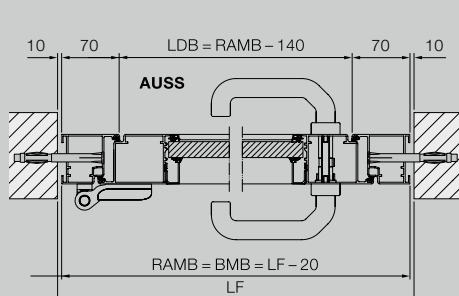
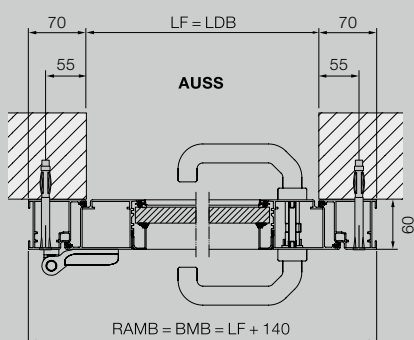
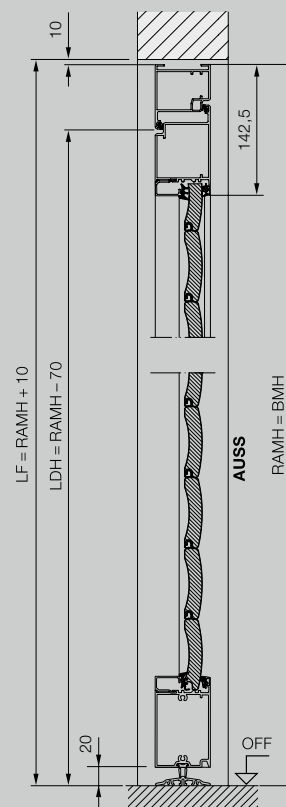



## Drzwi boczne z ościeżnicą kątową

Montaż od wewnątrz,  
otwierane do wewnątrz

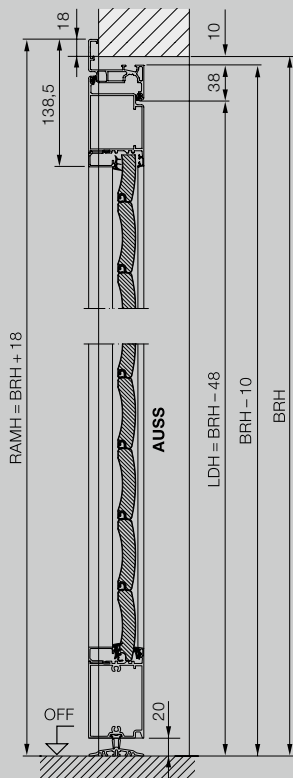

## Drzwi boczne z ościeżnicą kątową

Montaż od zewnątrz,  
otwierane na zewnątrz

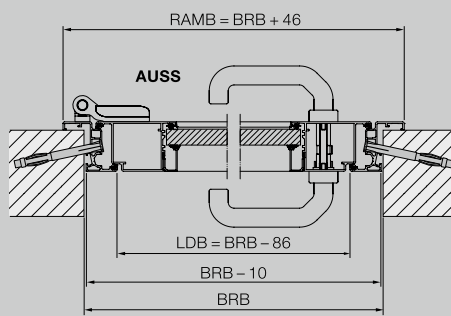
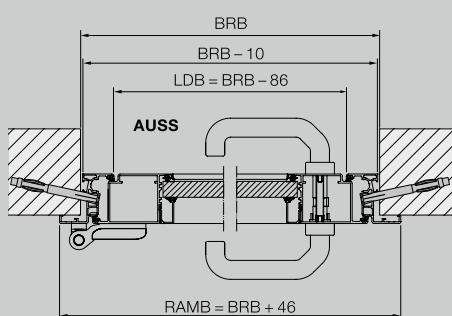
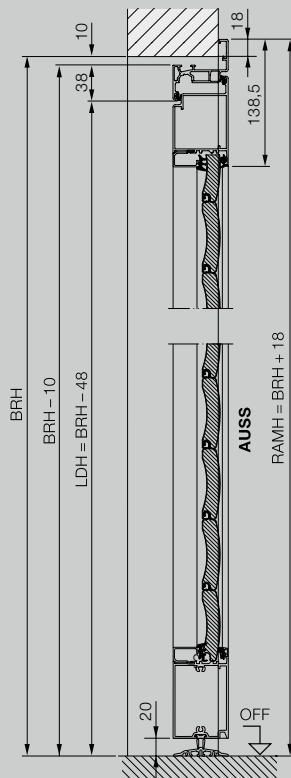

## Legenda

BRB	szerokość otworu w świetle
BRH	wysokość otworu w świetle
BMB	szerokość zamówieniowa
BMH	wysokość zamówieniowa
LDB	szerokość światła przejścia
LDH	wysokość światła przejścia
LF	wymiar gotowego otworu w świetle
RAMB	szerokość zewnętrzna ramy
RAMH	wysokość zewnętrzna ramy
OFF	górny poziom gotowej posadzki
AUSS	strona zewnętrzna

### Materiał

Rama płyty drzwiowej i ościeżnica z ocynkowanego materiału, z obu stron zagruntowana farbą proszkową na bazie poliestru, wypełnienie z profili o wyglądzie bramy rolowanej. Położenie profili w drzwiach nie odpowiada położeniu profili w garażowej bramie rolowanej RollMatic. Osadzenie przeszkleń i kratki wentylacyjnych odpowiada garażowej bramie rolowanej RollMatic.



HORMANN

# Poznajcie Państwo jakość produktów Hörmann do nowych i modernizowanych budynków

Z firmą Hörmann mogą Państwo realizować swoje najlepsze plany. Bardzo funkcjonalne, wysokiej jakości produkty stanowią starannie dobrane rozwiązania do wszystkich segmentów budownictwa.

- **Bramy garażowe**

Bramy uchylne i segmentowe ze stali lub drewna można optymalnie dopasować do stylu Państwa domu.

- **Napędy do bram i drzwi**

Napędy Hörmann do bram garażowych i wjazdowych, a także do drzwi wewnętrznych zapewniają prawdziwą wygodę i komfort.

- **Drzwi zewnętrzne**

W zależności od potrzeb i wymagań mogą Państwo wybrać odpowiedni model z naszej szerokiej oferty drzwi zewnętrznych.

- **Drzwi wewnętrzne do pomieszczeń mieszkalnych**

Wysokiej jakości drewniane drzwi wewnętrzne i drzwi pełnoszkłane przyczynią się do stworzenia w Państwa domu przytulnej atmosfery i wpiszą się idealnie w styl mieszkania.

- **Drzwi stalowe**

Solidne drzwi do wszystkich pomieszczeń w domu – od piwnicy aż po dach.

- **Ościeżnice**

Bogata oferta ościeżnic do nowych, adaptowanych bądź modernizowanych budynków.



Bramy garażowe i napędy do bram



Drzwi wewnętrzne i napędy do drzwi



Drzwi stalowe

# Hörmann: Jakość bez kompromisów



Hörmann KG Amshausen, Niemcy



Hörmann KG Antriebstechnik, Niemcy



Hörmann KG Brandis, Niemcy



Hörmann KG Brockhagen, Niemcy



Hörmann KG Dissen, Niemcy



Hörmann KG Eckelhausen, Niemcy



Hörmann KG Freisen, Niemcy



Hörmann KG Ichttershausen, Niemcy



Hörmann KG Werne, Niemcy



Hörmann Alkmaar B.V., Holandia



Hörmann Legnica Sp. z o.o., Polska



Hörmann Beijing, Chiny



Hörmann Tianjin, Chiny



Hörmann LLC, Montgomery IL, USA



Hörmann Flexon LLC, Burgettstown PA, USA



Shakti Hörmann Pvt. Ltd., Indie

Grupa Hörmann oferuje wszystkie elementy stolarki budowlanej z jednej ręki – jako jedyny producent na międzynarodowym rynku. Produkowane są one w wysoko wyspecjalizowanych zakładach, zgodnie z najnowszymi osiągnięciami techniki. Rozbudowana sieć dystrybucji i serwisu w Europie oraz obecność firmy w Ameryce i Azji sprawia, że Hörmann jest solidnym partnerem w zakresie stolarki budowlanej, której jakość nie dopuszcza żadnych kompromisów.

**BRAMY GARAŻOWE**

**NAPĘDY**

**BRAMY PRZEMYSŁOWE**

**TECHNIKA PRZEŁADUNKU**

**DRZWI**

**OŚCIEŻNICE**

**HÖRMANN**