



Boczna brama segmentowa

Wolna przestrzeń pod stropem i większy komfort obsługi

HÖRMANN

Więcej przestrzeni

Boczne bramy segmentowe Hörmann to idealne rozwiązanie dla specjalnych sytuacji montażowych:

Ten typ bramy nie otwiera się do góry, lecz na bok - inaczej niż bramy uchylne, segmentowe czy rolowane.

Jest to szczególną zaletą wówczas, gdy pod sufitem garażu chcemy przechowywać różne przedmioty np. deski surfingowe czy bagażniki samochodowe lub gdy konstrukcja budynku (skośny dach, niskie nadproże, rury) uniemożliwia zamontowanie płyty bramy pod stropem.





„Dobrą markę trzeba sobie wypracować.“

August Hörmann

Zgodnie z ideą założyciela firmy marka Hörmann jest do dzisiaj symbolem i gwarancją najwyższej jakości. Ponad 80 lat doświadczenia w produkcji i ponad 20 milionów sprzedanych egzemplarzy bram i napędów – dzięki tym niepodważalnym faktom rodzinne przedsiębiorstwo Hörmann zajmuje najwyższą pozycję wśród producentów bram i napędów na rynku europejskim. Klientom firmy daje to poczucie najwyższego bezpieczeństwa przy zakupie bocznej bramy segmentowej Hörmann.



1 Niemiecka jakość marki

Wszystkie komponenty bram i napędów są konstruowane i produkowane przez firmę Hörmann, co gwarantuje ich **stuprocentową kompatybilność**, a dla bezpieczeństwa naszych Klientów – **badane i certyfikowane** przez niezależne i akredytowane instytucje. Produkcja odbywa się w Niemczech zgodnie z systemem zarządzania jakością DIN ISO 9001, a produkty wytwarzane w tym systemie spełniają wszelkie wymagania europejskiej normy PN-EN 13241-1. Ponadto nasi wysoko wykwalifikowani pracownicy stale pracują nad rozwojem nowych produktów, udoskonalaniem starych i dopracowywaniem szczegółowych rozwiązań. W ten sposób powstają na rynku patenty i jedyne w swoim rodzaju rozwiązania.



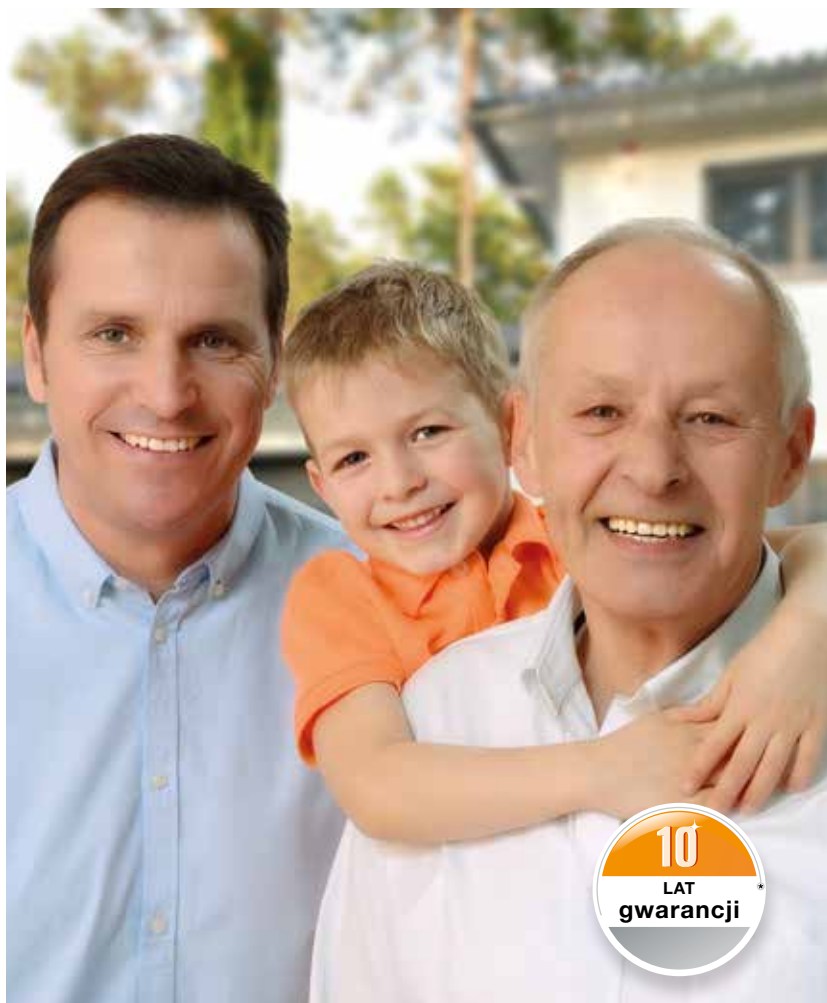

2 Bramy garażowe dla pokoleń

Produkty seryjne poddawane są próbom wytrzymałościowym, co pozwala na osiągnięcie najwyższej jakości marki Hörmann. Nowatorskie rozwiązania techniczne i bezkompromisowy system zapewnienia jakości – to dzięki nim udzielamy 10 lat gwarancji na wszystkie boczne bramy segmentowe i 5 lat na napędy Hörmann.*

* Szczegółowe warunki gwarancji znajdują się na stronie www.hormann.pl

3 Dla przyszłości

Hörmann jest przykładem dla innych. Dlatego firma pokrywa **100 % zapotrzebowania na energię elektryczną ze źródeł ekologicznych**. Jednocześnie dzięki wdrożeniu inteligentnego i certyfikowanego systemu zarządzania energią ogranicza rocznie emisję wielu ton CO₂. Oprócz tego firma Hörmann ma w swojej ofercie produkty dla budownictwa realizowanego zgodnie z zasadą zrównoważonego rozwoju.



4 Lekkie, ciche, precyzyjne

Panele wypełniane pianką PU o grubości 42 mm, są w dolnej części bezpiecznie i precyzyjnie prowadzone w zaokrąglonej szynie podłogowej, a w górnej – przez stabilne podwójne rolki bieżne. Szyna podłogowa otwarta na obu końcach jest łatwa w utrzymaniu czystości.

5 Niezawodne

Optymalny kształt zawiasów i łączy segmentów zapobiega przypadkowemu przytrzaśnięciu palców.

Niezawodny mechanizm zabezpieczający działa skutecznie podczas otwierania i zamykania bramy. Brama, w razie napotkania na przeszkodę w obszarze otwierania lub w obszarze prowadnicy ściennej, natychmiast się zatrzymuje. To rozwiązanie gwarantuje wysokie bezpieczeństwo użytkowania, chroniąc pojazdy lub inne rzeczy przed uszkodzeniem.

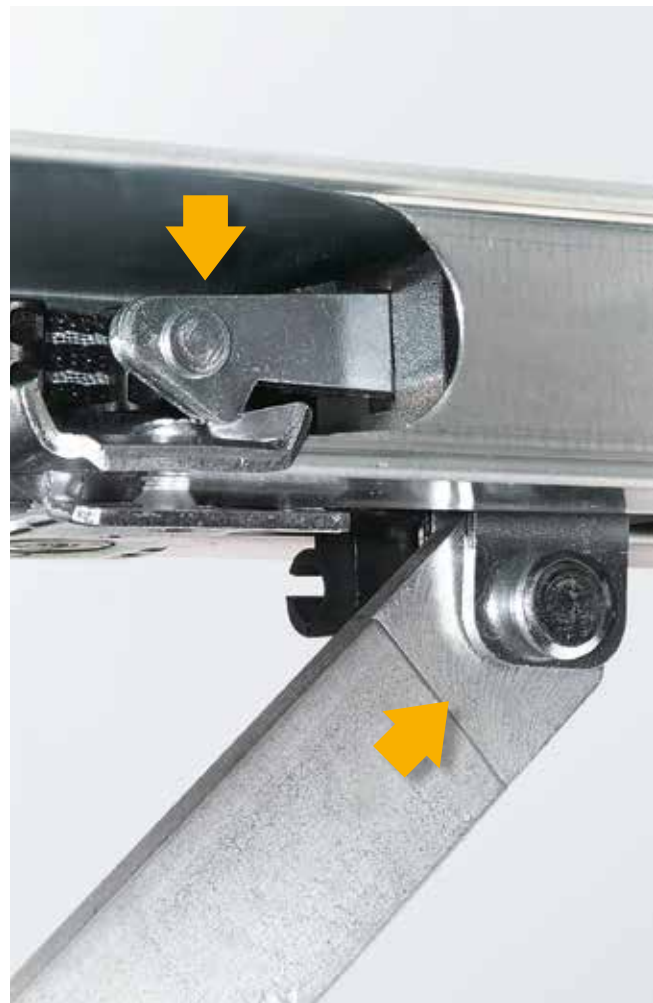

6 Komfortowe

Boczne bramy segmentowe można szybko i wygodnie otwierać tylko częściowo, co ułatwia użytkownikom przechodzenie przez bramę. Dzięki temu wystawienie roweru z garażu to tylko kwestia chwili.

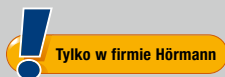

Tylko w firmie Hörmann

W bramach z napędem istnieje możliwość dostosowania szerokości otwarcia częściowego do indywidualnych potrzeb. Ta funkcja jest obsługiwana z pilota lub za pomocą opcjonalnego uchwytu w bramie z wbudowanym modułem radiowym.

Więcej informacji podano na stronie 18.

7 Bezpieczne

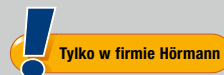

Tylko w firmie Hörmann

Mechaniczne zabezpieczenie przed podważeniem w szynie napędu

Nieproszeni goście nie mają żadnych szans z bramami automatycznymi Hörmann. Ta brama garażowa podczas zamykania automatycznie rygluje się w prowadnicy, skutecznie zabezpieczając przed podważeniem. Opatentowane ryglowanie działa mechanicznie, a więc – w przeciwieństwie do konkurencyjnych napędów – jest skuteczne także w razie awarii zasilania. Dwa dodatkowe haki umieszczone z boku bramy solidnie łączą koniec płyty z boczną ościeżnicą.



Zapraszamy do obejrzenia krótkiego filmu na stronie: www.hormann.pl/filmy-video





8 Bezpieczeństwo potwierdzone certyfikatem



Tylko w firmie Hörmann

Napędy z dwukierunkowym systemem sterowania radiowego wykorzystują **nowatorską technologię** do komfortowej i bezpiecznej obsługi bram garażowych i wjazdowych, drzwi i np. oświetlenia. Zaprojektowany przez firmę Hörmann i wyjątkowo bezpieczny system kodowania BiSecur, ze stabilnym i wolnym od zakłóceń zasięgiem, gwarantuje maksymalne zabezpieczenie wysyłanego sygnału przed skopiowaniem przez niepowołane osoby. System został przetestowany i certyfikowany przez ekspertów ds. bezpieczeństwa z Uniwersytetu Ruhr w Bochum.



Zapraszamy do obejrzenia krótkiego filmu na stronie:
www.hormann.pl/filmy-video



9 Idealnie dopasowane i w 100 % kompatybilne

Wszystkie napędy, odbiorniki i elementy obsługi BiSecur są w 100 % kompatybilne.

Za pomocą nadajnika lub np. radiowego sterownika kodowanego można wygodnie otwierać nie tylko bramę garażową, ale także wyposażoną w napęd Hörmann bramę wjazdową, drzwi lub inne urządzenia z odbiornikami BiSecur.

Nasza aplikacja* w połączeniu z bramką Hörmann BiSecur Gateway umożliwia wygodne sterowanie napędami do bramy garażowej i wjazdowej Hörmann, drzwiami zewnętrznymi Hörmann** lub napędem PortaMatic do drzwi wewnętrznych i innymi urządzeniami **za pomocą smartfону lub tabletu.**

* Dla smartfonów i tabletów z systemem iOS lub Android

** Dla tej funkcji drzwi zewnętrzne Hörmann ThermoCarbon / ThermoSafe muszą być wyposażone w zamek automatyczny S5 / S7 Smart.



10 Komfortowy odczyt położenia bramy

Już nigdy więcej nie będą Państwo musieli sprawdzać, czy brama na pewno jest zamknięta. Wystarczy naciśnięcie przycisku, by po kolorze diody LED na nadajniku HS 5 BS rozpoznać położenie bramy. Ponowne naciśnięcie przycisku*** umożliwi zamknięcie bramy. Najwygodniejszy i najbezpieczniejszy sposób sterowania bramą.

*** Jeżeli brama znajduje się poza polem widzenia, do jej obsługi wymagana jest instalacja dodatkowej fotokomórki.

11 Nagrodzone wzornictwo

Oprócz ciekawej stylistyki w kolorze czarnym lub białym, **ekskluzywne nadajniki BiSecur** charakteryzują się eleganckim i ergonomicznym kształtem.

Nadajniki Hörmann BiSecur z opcjonalną błyszczącą powierzchnią otrzymały renomowaną nagrodę reddot design award za ich wyjątkową stylistykę.



Zapraszamy do obejrzenia krótkiego filmu na stronie: www.hormann.pl/filmy-video



Zdjęcie u góry: Nadajnik HS 5 BS z opcjonalną podstawką.

Boczna brama segmentowa HST

Panele typu Sandwich o grubości 42 mm wypełnione pianką PU gwarantują bardzo dobrą izolację cieplną i akustyczną, a ponadto wzmacniają stabilność płyty i zapewniają cichą pracę bramy.



Przetłoczenia M, kolor biały RAL 9016



Przetłoczenia L, kolor biały RAL 9016



Kasetony, kolor biały RAL 9016

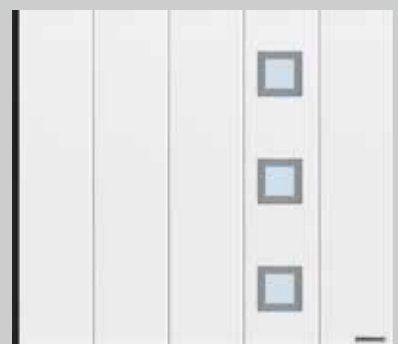

Przetłoczenia L, kolor biały RAL 9016

Wzór 461 z przeszkleniem

Wzór 451 bez przeszklenia (brak ilustracji)

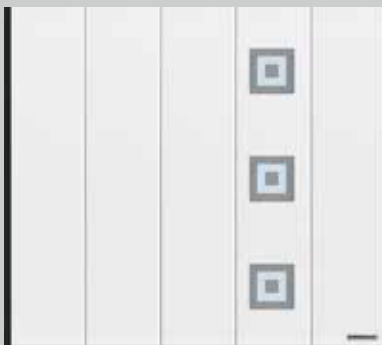

Przetłoczenia L, kolor biały RAL 9016
Wzór 462 z przeszkleniem
Wzór 452 bez przeszklenia (brak ilustracji)



Przetłoczenia L, kolor biały RAL 9016
Wzór 454



Przetłoczenia L, kolor biały RAL 9016
Wzór 469 z przeszkleniem
Wzór 459 bez przeszklenia (brak ilustracji)

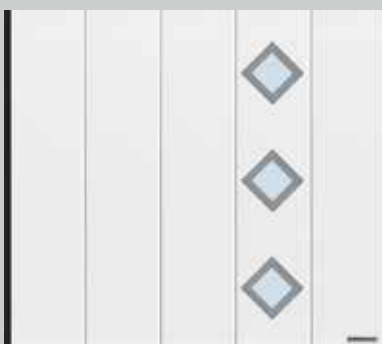

Przetłoczenia L, kolor biały RAL 9016
Wzór 481 z przeszkleniem
Wzór 471 bez przeszklenia (brak ilustracji)

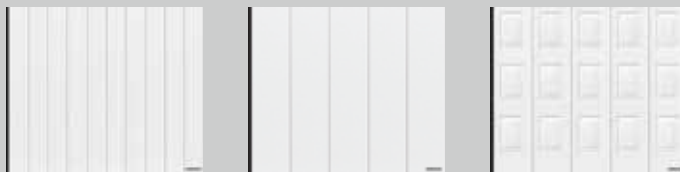

	Przetłoczenia M	Przetłoczenia L	Kasetony
Woodgrain	Kolor biały RAL 9016 15 kolorów preferowanych RAL do wyboru	Kolor biały RAL 9016 15 kolorów preferowanych RAL do wyboru	Kolor biały RAL 9016 15 kolorów preferowanych RAL do wyboru
Sandgrain	Kolor biały RAL 9016 3 kolory preferowane	Kolor biały RAL 9016 3 kolory preferowane	
Silkgrain	Kolor biały RAL 9016 15 kolorów preferowanych RAL do wyboru	Kolor biały RAL 9016 15 kolorów preferowanych RAL do wyboru	
Decograin*	Golden Oak, Dark Oak, Titan Metallic CH 703	Golden Oak, Dark Oak, Titan Metallic CH 703	Golden Oak, Dark Oak
Szerokość maks.	6500 mm	6500 mm	6500 mm
Wysokość maks.	3000 mm	3000 mm	3000 mm

* Przetłoczenia L z elementami dekoracyjnymi nie są dostępne w przypadku powierzchni Decograin



Parametry użytkowe zgodnie z normą europejską PN-EN 13241-1

Izolacyjność cieplna

Segment	$U = 0,5 \text{ W}/(\text{m}^2\cdot\text{K})$
Zamontowana brama*	$U = 1,9 \text{ W}/(\text{m}^2\cdot\text{K})$

Szczelność

Przepuszczalność powietrza	klasa 0
Przenikanie wody	klasa 0

Obciążenie wiatrowe	klasa 3
---------------------	---------

* Podany współczynnik U dotyczy zamontowanej bramy bez przeszklenia o wymiarach 5000 x 2125 mm

Przykłady wzorów prezentują bramy o wymiarach 2500 x 2125 mm. Wszystkie kolory podano na następnych stronach, dane techniczne znajdują się od strony 28.

Wybór należy do Państwa

Mogą Państwo sami zaprojektować swoją wymarzoną bramę garażową. Dostępne są 4 rodzaje powierzchni, które można kolorystycznie dopasować do wyglądu domu. Dodatkowo do wyboru jest 15 kolorów preferowanych oferowanych w tej samej cenie, ok. 200 kolorów z palety RAL i 3 wzory oklein Decograin. Powierzchnie naszych bram są optymalnie zabezpieczone przed korozją, aby wygląd nowej bramy mógł długo cieszyć oczy mieszkańców domu. Ocynkowany ogniowo materiał i trwała obustronna poliestrowa powłoka gruntująca powodują, że woda deszczowa spływa tworząc krople.

Powierzchnie stalowe



1

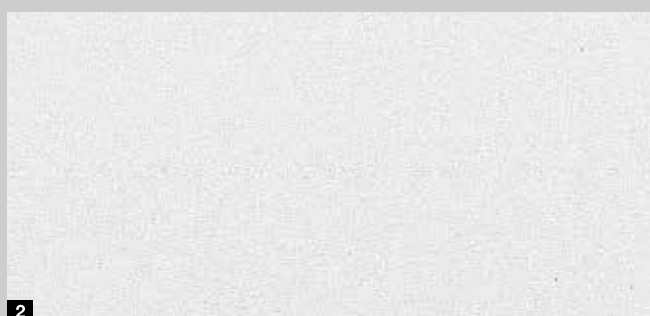

2

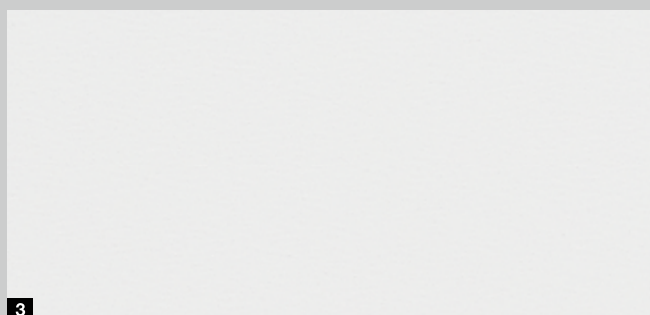

3



4

Uwaga:

Boczne bramy segmentowe są malowane od wewnątrz zasadniczo w kolorze biało-szarym RAL 9002.

W ocieplanych bramach stalowych wystawionych na działanie promieni słonecznych należy unikać ciemnych kolorów z uwagi na możliwość wypaczania się segmentów i pogorszenia sprawności działania bramy.

Wszystkie podane kolory bazują na kolorze wg palety RAL. Przedstawione kolory i rodzaje powierzchni nie są wiążące z przyczyn technicznych związanych z drukiem. Prosimy zwrócić się o poradę do partnera handlowego firmy Hörmann.

1 Woodgrain

Ta niedroga, wytrzymała powierzchnia, imitująca strukturę drewna i ślady nacięć po pile, pozwala na bezproblemowe korygowanie drobnych uszkodzeń powierzchni.

2 Sandgrain

Ta korzystna cenowo powierzchnia o delikatnej strukturze szczególnie dobrze komponuje się z nowoczesną architekturą.

3 Silkgrain

Ta półmatowa powierzchnia Silkgrain jest bardzo elegancka i idealnie nadaje się do nowoczesnej architektury.

4 Decograin

Powierzchnia Decograin wiernie oddaje charakter drewna, natomiast okleina w kolorze antracytowym nadaje bramie segmentowej szczególnej elegancji.

Kolor standardowy



1

15 kolorów preferowanych



2

3



4

5



6

7



8

9



10

11

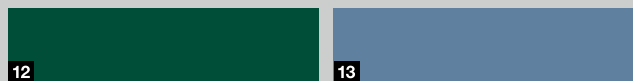

12

13

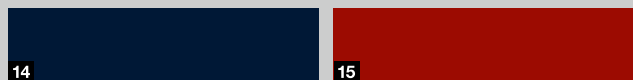

14

15

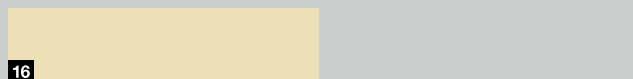

16

3 wzory oklein Decograin

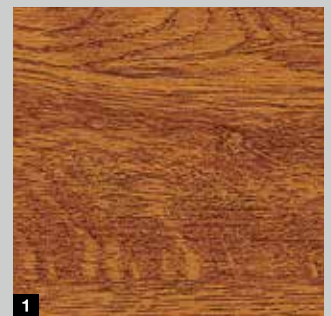

1



2

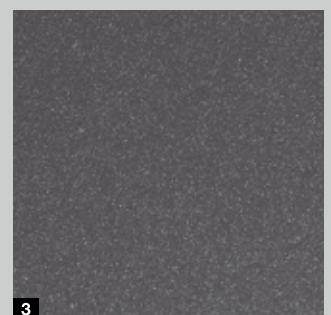

3

1	RAL 9016	biały
2	RAL 9007	szare aluminium
3	RAL 9006	białe aluminium*
4	RAL 8028	brązowy *
5	RAL 8003	brązowy
6	RAL 8001	ochra
7	RAL 7040	szary
8	RAL 7035	jasnoszary
9	RAL 7030	kamienno-szary
10	RAL 7016	antracytowy*
11	RAL 6009	zielony
12	RAL 6005	ciemnozielony
13	RAL 5014	gołębi
14	RAL 5011	granatowy
15	RAL 3003	czerwony
16	RAL 1015	jasna kość słoniowa

- 1 Decograin Golden Oak: okleina dębowa w kolorze średniego brązu, z żółto-złotawym połyskiem
- 2 Decograin Dark Oak: okleina dębowa w kolorze drewna orzechowego
- 3 Titan Metallic CH 703: okleina w kolorze antracytowym z efektem metalicznym

* kolory preferowane dla powierzchni Sandgrain

Elegancka boczna brama segmentowa

Do wyboru mają Państwo siedem wzorów - klasyczne kasetony, eleganckie przetłoczenia M i L lub ekskluzywne wzory z неповtarzalnymi przeszkleniami i aplikacjami ze stali nierdzewnej. Dzięki dużej różnorodności powierzchni, kolorów i elementów dekoracyjnych mogą Państwo optymalnie dopasować swoją boczną bramę segmentową do stylu architektonicznego budynku.







▲ Przetłoczenia L, wzór 461,
kolor Hörmann CH 703

► Przetłoczenia M, kolor biały RAL 9016





◀ Brama z kasetonami, powierzchnia Decograin Golden Oak





Tylko w firmie Hörmann

Automatyczna funkcja drzwi przejściowych dostępna w bramach z napędem

Aby przejść przez bramę segmentową, można za pomocą nadajnika lub uchwytu przy bramie szybko i wygodnie otworzyć ją tylko częściowo. Wystarczy na chwilę nacisnąć uchwyt i brama otworzy się automatycznie na zaprogramowaną szerokość. Kolejne naciśnięcie uchwytu spowoduje ponowne zamknięcie bramy. Szerokość przejścia można w prosty sposób ustawić na napędzie. Na przykład wąskie przejście tylko dla ludzi lub większą szerokość, umożliwiającą przejście z rowerem, motocyklem lub taczka.



Zintegrowany uchwyt zamykany na klucz pełni wszystkie funkcje wewnętrznego sterownika radiowego

Dwa przyciski i jeden suwak na wewnętrznej stronie uchwytu służą do:

- 1 pełnego otwierania i zamykania bramy
- 2 obsługiwanie funkcji drzwi przejściowych
- 3 wyłączenia funkcji sygnału radiowego (ustawienie na czas urlopu)



Białe aluminium RAL 9006



Kolor biały RAL 9016



Kolor brązowy



Stal nierdzewna szczotkowana

Uchwyty w 4 kolorach

Bramy obsługiwane ręcznie są standardowo dostarczane z uchwytem w kolorze białego aluminium. W ofercie są ponadto 3 inne opcjonalne kolory.

Takie same wersje wykonania dostarczamy do bram wyposażonych w napęd z automatyczną funkcją drzwi przejściowych.



Standardowe położenie uchwyty w bramach z przetłoczeniami M i L



Położenie uchwyty w bramach z przetłoczeniami M i L o szerokości pośredniej



Położenie uchwyty w bramach z kasetonami



Przeszklenie S0



Przeszklenie S1



Przeszklenie S2

3 przeszklenia

Przeszklenia w górnej części bramy są wykonane z podwójnej szyby z tworzywa sztucznego przezroczystej lub w strukturze kryształkowej. Ramy w wersji standardowej wykonano w kolorze białym, opcjonalnie dostarczamy też ramy w kolorze bramy lub w dowolnym kolorze RAL.



Kratka wentylacyjna przekrój wentylacyjny 40 cm²/kratka

Kratka wentylacyjna

Kratki wentylacyjne w dolnym obszarze bramy są dostępne standardowo w kolorze czarnym, a opcjonalnie w kolorze bramy lub w dowolnym kolorze RAL.

Niezawodnie, bezpiecznie i komfortowo

Boczne bramy segmentowe wyposażone w napędy do bram garażowych Hörmann zapewniają prostą obsługę, maksymalny komfort i najwyższe bezpieczeństwo eksploatacji.

Za pomocą naszych eleganckich nadajników mogą Państwo wygodnie i bezpiecznie obsługiwać nie tylko bramę garażową, ale także wyposażoną w napęd Hörmann bramę wjazdową lub urządzenia elektryczne, jak np. lampy. W szerokim asortymencie produktów Hörmann bez problemu znajdą Państwo napęd oraz akcesoria, które spełnią wszystkie oczekiwania.



Napędy do bram garażowych i wjazdowych

Więcej informacji znajdą Państwo w prospekcie „Napędy do bram garażowych i wjazdowych”.







SupraMatic: wyjątkowo szybki napęd wyposażony w wiele dodatkowych funkcji

- Standardowo z 5-kanalowym nadajnikiem HS 5 BS
- Funkcja odczytu położenia bramy
- Niskie zużycie energii elektrycznej
- Łatwe programowanie
- Podwójny siedmiosegmentowy wyświetlacz
- Oddzielnie włączane oświetlenie LED o klasie energetycznej A++
- **NOWOŚĆ**
- Regulowana szerokość otwierania częściowego
- Pokrywa napędu wykonana ze szczotkowanego aluminium
- Automatyczne ryglowanie bramy
- Podwójny mechanizm zabezpieczający (przeciążeniowy) w kierunku otwierania i zamykania bramy



HS 5 BS z powierzchnią strukturalną w kolorze czarnym, z chromowanymi nakładkami

	SupraMatic E
Cykle na dzień/godzinę	25 / 10
Siła ciągnięcia i nacisku	650 N
Siła maksymalna	800 N
Prędkość otwierania maks.	12 – 18 cm/s
Szerokość bramy maks.	6500 mm
Powierzchnia bramy maks.	15 m ²



ProMatic: dobra jakość – niska cena

- Standardowo z 4-kanalowym nadajnikiem HSE 4 BS
- Regulowana szerokość otwierania częściowego
- Automagiczne ryglowanie bramy
- Podwójny mechanizm zabezpieczający (przeciążeniowy) w kierunku otwierania i zamykania bramy
- Oświetlenie LED o klasie energetycznej A++ ■ **NOWOŚĆ**



HSE 4 BS z powierzchnią strukturalną w kolorze czarnym, z nakładkami z tworzywa sztucznego

	ProMatic
Cykle na dzień/godzinę	12 / 5
Siła ciągnięcia i nacisku	600 N
Siła maksymalna	750 N
Prędkość otwierania maks.	8 – 10 cm/s
Szerokość bramy maks.	3000 mm
Powierzchnia bramy maks.	9 m ²

* Szczegółowe warunki gwarancji znajdują się na stronie www.hormann.pl



1

2

Nadajnik HS 5 BS

4-funkcyjny, dodatkowy przycisk odczytu

- 1 Powierzchnia błyszcząca czarna lub biała
- 2 Powierzchnia strukturalna czarna



3

4

5

Nadajnik HS 4 BS

4-funkcyjny,

- 3 Powierzchnia strukturalna czarna ■ **NOWOŚĆ**

Nadajnik HS 1 BS

1-funkcyjny,

- 4 Powierzchnia strukturalna czarna ■ **NOWOŚĆ**

Nadajnik HSE 1 BS

1-funkcyjny, w komplecie z zawieszka do breloczka na klucze

- 5 Powierzchnia strukturalna czarna ■ **NOWOŚĆ**



6

7

Nadajnik HSE 4 BS

■ **NOWOŚĆ**

4-funkcyjny, w komplecie z zawieszka do breloczka na klucze

- 6 Powierzchnia strukturalna czarna z nakładkami chromowanymi lub z tworzywa sztucznego



8

9

Nadajnik HSE 2 BS

2-funkcyjny, w komplecie z zawieszka do breloczka na klucze

- 7 Powierzchnia błyszcząca czarna lub biała
- 8 Powierzchnia błyszcząca: zielona, liliowa, żółta, czerwona, pomarańczowa
- 9 Okleiny dekoracyjne: kolor srebrny, karbon, ciemne drewno korzenne



10

11

10 Nadajnik HSD 2-A BS
w kolorze aluminium,
2-funkcyjny, stosowany także
jako zawieszka na klucze

11 Nadajnik HSD 2-C BS
chromowany na połysk,
2-funkcyjny, stosowany także
jako zawieszka na klucze



16

**16 Radiowy sterownik
kodowany FCT 3 BS**
Dla 3 funkcji,
z podświetlaną klawiaturą



17

**17 Radiowy sterownik
kodowany FCT 10 BS**
Dla 10 funkcji,
z podświetlaną klawiaturą
i osłoną



12

12 Nadajnik HSP 4 BS
4-funkcyjny, z blokadą przycisków,
z kółkiem na klucze



13

14

13 Nadajnik HSZ 1 BS
1-funkcyjny,
chowany w miejscu
zapalniczki samochodowej

14 Nadajnik HSZ 2 BS
2-funkcyjny,
chowany w miejscu
zapalniczki samochodowej



18

**18 Radiowy czytnik linii
papilarnych FFL 12 BS**
Dla 2 funkcji, obsługuje
do 12 odcisków linii
papilarnych



15

**15 Sterownik wewnętrzny
FIT 2-1 BS**
■ **NOWOŚĆ** w ofercie
od jesieni 2017
dla 2 funkcji, możliwość
podłączenia maks.
2 elementów obsługi
za pomocą kabla,
np. sterownik na klucz



19

20

Sterownik na klucz
■ **NOWOŚĆ**
19 STAP 50
20 STUP 50
w wersji podtynkowej
lub natynkowej,
w komplecie 3 klucze

Idealnie dopasowane do siebie szczegóły

Boczna brama segmentowa Hörmann posiada wiele innowacyjnych rozwiązań: od precyzyjnego biegu, poprzez bezpieczne ryglowanie, aż po specjalną konstrukcję szyny podłogowej. Dzięki temu każdego dnia może oferować Państwu komfort i bezpieczeństwo.





Precyzyjna praca bramy

Podwójne rolki bieżne **1** z odpornego na ścieranie sztucznego tworzywa bezpiecznie i precyzyjnie prowadzą bramę w szynie aluminiowej i zapobiegają wypadnięciu segmentów bramy z prowadnicy. Ponadto zapewniają lekką i cichą pracę bramy, którą można łatwo otwierać także ręcznie. Stabilne zawiasy łączące umieszczone na rolkach i między wypełnionymi pianką PU segmentami o grubości 42 mm, zapewniają stabilność płyty bramy.



Dobre uszczelnienie

Trwale elastyczne i odporne na działanie warunków pogodowych uszczelki **2** są umieszczone po bokach i w obszarze nadproża ościeżnicy, między pojedynczymi segmentami i na dolnej krawędzi, gwarantując dobre uszczelnienie bramy. Uszczelka boczna w kształcie dużego profilu węzowego optymalnie uszczelnia krawędź bramy.



Bezpieczne ryglowanie

Górne i dolne prowadzenie powoduje, że brama zamyka się bardzo dokładnie. Dwa dodatkowe haki **3** umieszczone z boku bramy solidnie łączą koniec płyty z boczną ościeżnicą. To mechaniczne zabezpieczenie praktycznie uniemożliwia podważenie bramy.

Ręcznie otwierane bramy można opcjonalnie wyposażyć w 3-punktowe ryglowanie krawędzi zamykającej, które zwiększa odporność bramy na włamanie.



Dobre prowadzenie

Dolna aluminiowa szyna podłogowa **4** bezpiecznie prowadzi segmenty bramy i zapobiega ich odchyłaniu od pionu. Płaska szyna o wysokości zaledwie 25 mm nie przeszkadza podczas wjeżdżania czy wchodzenia do garażu. Otwarta po bokach konstrukcja ułatwia usuwanie zabrudzeń i liści.



Prosty montaż

Ościeżnicę bocznej bramy segmentowej montuje się przez skręcenie jej elementów i przymocowanie w całości do ściany garażu. Montaż bramy w ciasnych garażach, gdzie na boczne mocowanie pozostaje tylko 140 do 450 mm wolnego miejsca, jest możliwy z zastosowaniem prowadzenia DS **5** z podwójnymi bocznymi prowadnicami.

Zakres wymiarów (maks.)

Wysokość wzorcowa bramy (RM)	3000																										
	2875																										
	2750																										
	2625																										
	2500																										
	2375																										
	2250																										
	2205																										
	2125																										
	2080																										
	2000																										
	1875																										
		2000	2080	2125	2205	2250	2375	2500	2625	2750	2875	3000	3125	3275	3500	3750	4000	4250	4500	4750	5000	5250	5500	5700	6000	6300	6500
		Szerokość wzorcowa bramy (LZ)																									
		4	4	4	4	4	5	5	5	5	5	6	6	6	7	7	8	8	8	9	10	10	10	11	12	12	12
	Liczba segmentów																										

W przypadku przetłoczeń
M i L dostępne są też opcjonalnie
szerokości pośrednie.

Powierzchnie Sandgrain,
Silkgrain, Decograin:
nie dostępne w bramach
o szerokości: 2625, 2875,
5250, 6300

Kasetony, Decograin:
nie dostępne w bramach
o szerokości: 2080, 2205, 2625,
2750, 2875, 5250, 6300

Przekroje poziome

Napęd mocowany do ściany

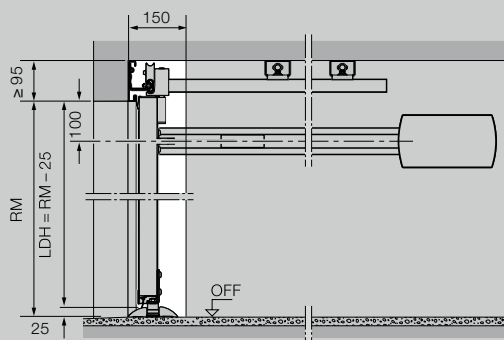

Przekroje pionowe

Prowadzenie ES (szyna pojedyncza, napęd mocowany do ściany)

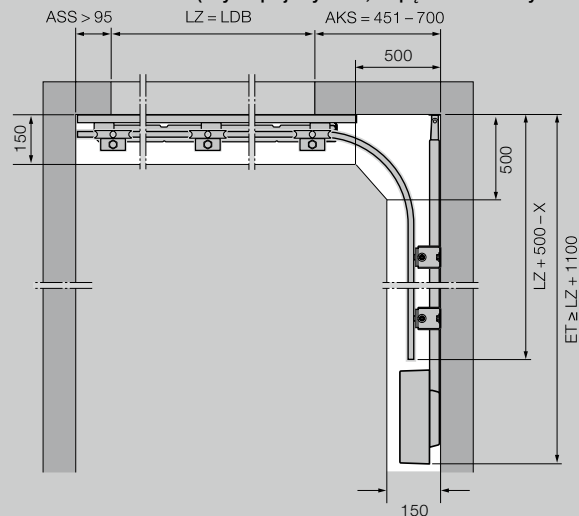

Napęd mocowany do stropu

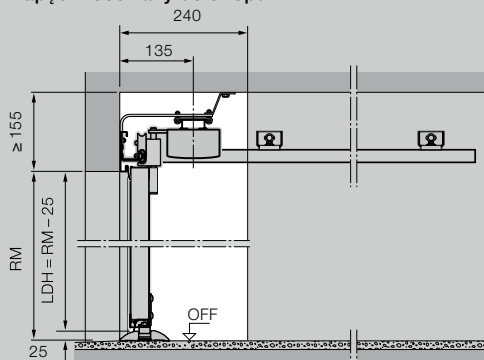

Prowadzenie ES (szyna pojedyncza, napęd mocowany do stropu A)

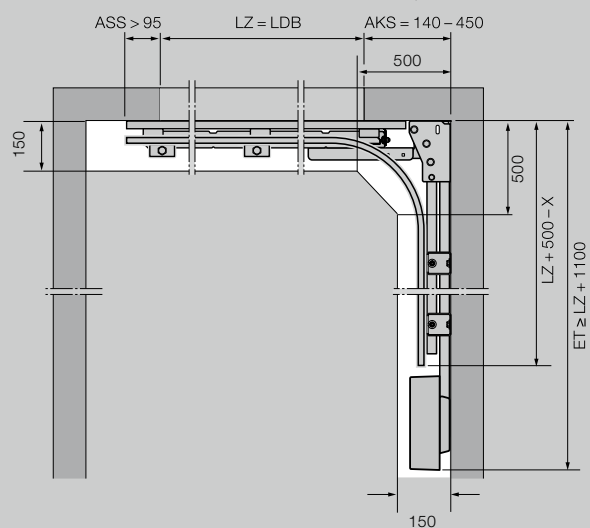

Określenie szyny napędu (przewodzenie ES i DS)

Szerokość bramy (LZ)	Szyna napędu	Głębokość zabudowy (długość całkowita napędu SupraMatic / ProMatic)
≤ 2205	K	3200
≤ 2375	M	3450
≤ 3000	L	4125
≤ 3275	XL	4375
≤ 4750	5500	5725
≤ 6500	7000	7225

Istnieje możliwość zmniejszenia głębokości zabudowy (całkowitej długości napędu) we własnym zakresie przez odbiorcę na długość LZ + 1100 mm.

Jeżeli głębokość zabudowy (całkowita długość napędu) jest mniejsza niż LZ + 1100 mm, istnieje możliwość przesunięcia prowadnicy do tyłu o maksymalnie 125 mm.

Legenda

RM	Wysokość wzorcowa (wymiar zamówieniowy)
LZ	Wymiar ościeżnicy w świetle (wymiar zamówieniowy)
LDH	Wysokość przejazdu w świetle
LDB	Szerokość przejazdu w świetle
ET	Głębokość zabudowy (całkowita długość z napędem)
OFF	Górna krawędź gotowej podłogi
ASS	Ogranicznik po stronie zamykania
AKS	Ogranicznik po stronie zakrętu

Więcej informacji można uzyskać u partnerów handlowych firmy Hörmann lub przeczytać w danych montażowych.

Prowadzenie DS (szyna podwójna, napęd mocowany do ściany)

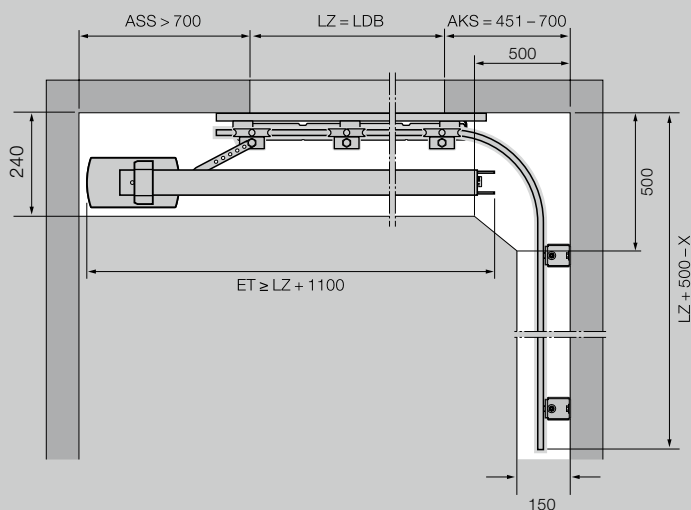

Prowadzenie ES (szyna pojedyncza, napęd mocowany do stropu B)

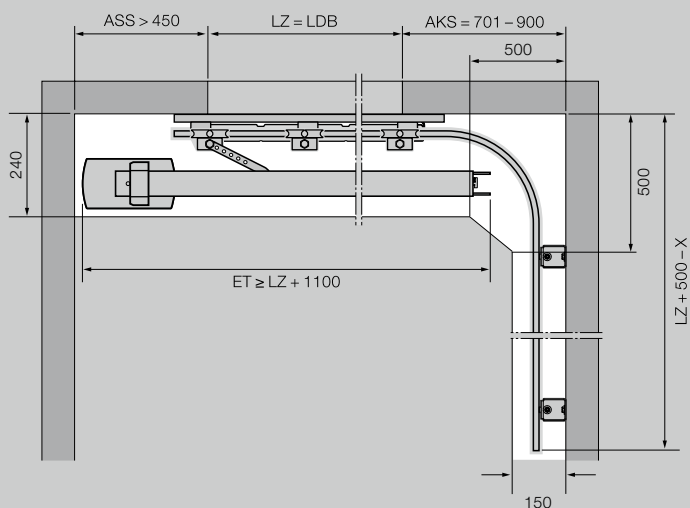

Przekroje poziome

Montaż do stropu B

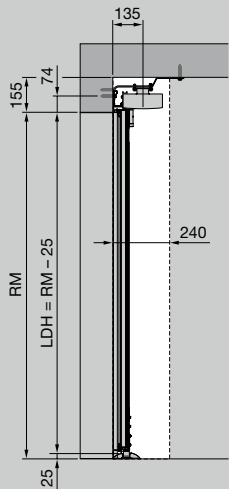

Montaż ścienny

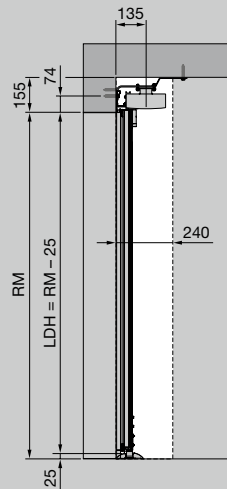

Przekroje pionowe

Montaż do stropu B (przekrój szyna podłogowa)

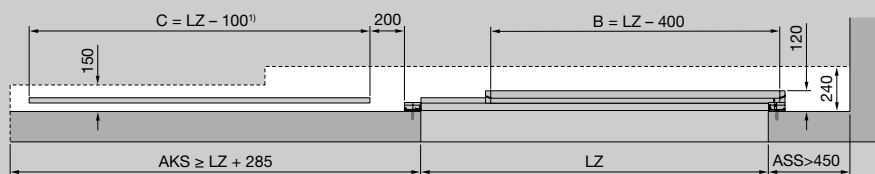

Montaż ścienny (przekrój szyna podłogowa)

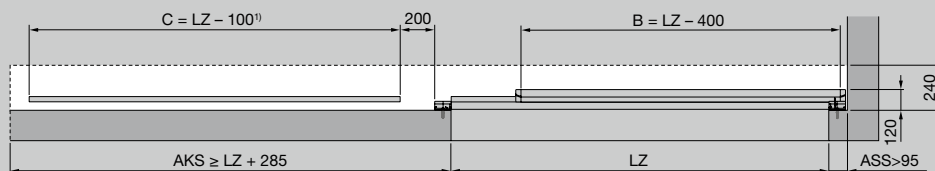

Legenda

RM	Wysokość wzorcowa (wymiar zamówieniowy)
LZ	Wymiar ościeżnicy w świetle (wymiar zamówieniowy)
LDH	Wysokość przejazdu w świetle
LDB	Szerokość przejazdu w świetle
ET	Głębokość zabudowy (całkowita długość z napędem)
OFF	Górna krawędź gotowej podłogi
ASS	Ogranicznik po stronie zamykania
AKS	Ogranicznik po stronie zakrętu

1) LZ > 5000 wersja wykonania dwuczęściowa

Więcej informacji można uzyskać u partnerów handlowych firmy Hörmann lub przeczytać w danych montażowych.

Poznaj jakość produktów marki Hörmann do nowych i modernizowanych budynków

Z firmą Hörmann mogą Państwo realizować swoje najlepsze plany. Bardzo funkcjonalne, wysokiej jakości produkty stanowią starannie dobrane rozwiązania do wszystkich segmentów budownictwa.

- **Bramy garażowe**

Bramy uchylne i segmentowe ze stali lub drewna można optymalnie dopasować do architektonicznego stylu Państwa domu.

- **Napędy do bram i drzwi**

Napędy Hörmann do bram garażowych i wjazdowych, a także do drzwi wewnętrznych zapewniają prawdziwą wygodę i komfort.

- **Drzwi zewnętrzne**

W zależności od potrzeb i wymagań możecie Państwo wybrać odpowiedni model drzwi z naszej szerokiej oferty drzwi zewnętrznych.

- **Drzwi wewnętrzne do mieszkań**

Wysokiej jakości drewniane drzwi wewnętrzne i drzwi pełnoszkłane przyczynią się do stworzenia w Państwa domu przytulnej atmosfery i wpiszą się idealnie w styl Państwa mieszkania.

- **Drzwi stalowe**

Solidne drzwi do wszystkich pomieszczeń w domu – od piwnicy aż po dach.

- **Ościeżnice**

Do nowych, adaptowanych bądź modernizowanych budynków wybierzcie Państwo ościeżnice z bogatej oferty.



Bramy garażowe i napędy do bram



Drzwi wewnętrzne do mieszkań i napędy do drzwi



Drzwi stalowe

Hörmann: Jakość bez kompromisów



Hörmann KG Amshausen, Niemcy



Hörmann KG Antriebstechnik, Niemcy



Hörmann KG Brandis, Niemcy



Hörmann KG Brockhagen, Niemcy



Hörmann KG Dissen, Niemcy



Hörmann KG Eckelhausen, Niemcy



Hörmann KG Freisen, Niemcy



Hörmann KG Ichttershausen, Niemcy



Hörmann KG Werne, Niemcy



Hörmann Alkmaar B.V., Holandia



Hörmann Legnica Sp. z o.o., Polska



Hörmann Beijing, Chiny



Hörmann Tianjin, Chiny



Hörmann LLC, Montgomery IL, USA



Hörmann Flexon LLC, Burgettstown PA, USA



Shakti Hörmann Pvt. Ltd., Indie

Grupa Hörmann oferuje wszystkie elementy stolarki budowlanej z jednej ręki – jako jedyny producent na międzynarodowym rynku. Produkowane są one w wysoko wyspecjalizowanych zakładach, zgodnie z najnowszymi osiągnięciami techniki. Rozbudowana sieć dystrybucji i serwisu w Europie oraz obecność firmy w Ameryce i Azji sprawia, że Hörmann jest solidnym partnerem w zakresie stolarki budowlanej, której jakość nie dopuszcza żadnych kompromisów.

BRAMY GARAŻOWE

NAPĘDY

BRAMY PRZEMYSŁOWE

TECHNIKA PRZEŁADUNKU

DRZWI

OŚCIEŻNICE

HÖRMANN